

CORBEILLES *Trivy*



La Corbeille TRIVY permettra le tri en toute simplicité selon vos besoins. Les déchets pourront être séparés aisément par type de flux. Son installation est prévue pour équiper les collectivités mais les lieux comme les autoroutes, stations essence, aires de lavage...



ref 35029

AVANTAGES

- > Verrouillage porte par serrure
- > Ouvertures calibrées pour faciliter le tri
- > Signalétique prévue avec une planche de 3 stickers fournie

COMPOSITION

- > Acier traité anticorrosion et poudré anti-UV
- > Acier poudré anti-UV (Bacs intérieurs)
- > Serrures, portes

FIXATION

- > À cheviller en 4 points d'ancrage (kit de fixation page 113)

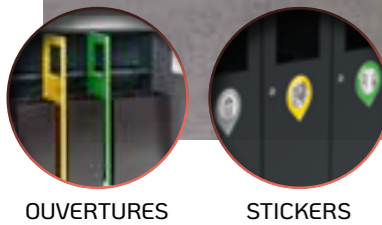

OUVERTURES

STICKERS SUR LES PORTES



Idéal en association avec le stand up MOKA page 38



PERSONNALISATION coloris & stickers sur devis



1 X 60 L

ref 35031

1 X 130 L

ref 35032

2 X 60 L

ref 35033

3 X 60 L

ref 35034

2 X 60 L + planche de 3 stickers fournis (ref 35035)

ref 35030



ACCESSOIRES

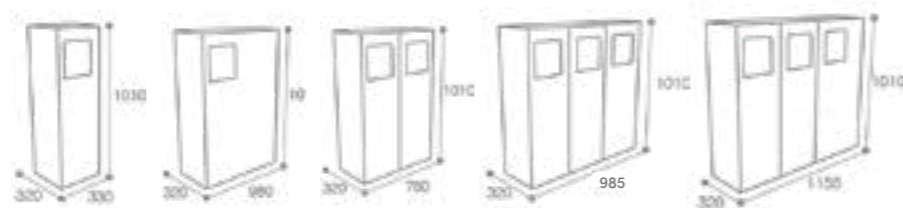

	1 FLUX / 50L	1 FLUX / 100L	2 FLUX / 2X50L	3 FLUX / 3X50L	3 FLUX 2X50L / 1X100L
ANTHRACITE MAT RAL 7016	35031	35032	35033	35034	35030
JAUNE 1021 - VERT 6018 - GRIS 9022 - ANTHRACITE MAT 7016	-	-	-	-	35029

CORBEILLES *Tribloc*



Le point de tri TRIBLOC est la solution à la collecte des déchets hors foyers. Optimisez vos gestes de tri en utilisant une corbeille permettant le tri dans les espaces publics et privés accueillant du public.



OUVERTURE PORTE



CONTENANT

AVANTAGES

- > Robuste et durable, structure tubulaire renforcée
- > Tri facilité grâce à ces trois ouvertures calibrées et sa signalétique de tri intégrée (ref 35035 page 44)
- > Sécurisé par ses 3 portes en façade verrouillables par serrure triangle
- > Déchargement facilité grâce au bras de manutention (Disponible en accessoire Réf 35051)
- > Vidage pratique avec 3 bacs roulants de 120 L permettant mobilité et nettoyage facile.

COMPOSITION

- > Acier traité anticorrosion et poudré anti-UV
- > Structure tubulaire en métal galvanisé
- > 3 bacs intérieurs en polyéthylène vierge haute densité 100% recyclable

FIXATION

- > À cheviller en 6 points d'ancrage (kit de fixation page 113)

ACCESSOIRES

bras de manutention ref 35051

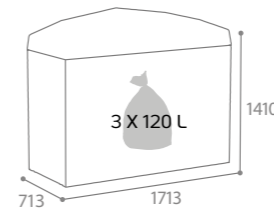

	3 FLUX X 120L
JAUNE 1021 - VERT 6018 - GRIS 9022 - ANTHRACITE 7016	35050

CORBEILLES *Triza*



Le meuble de débarrasage TRIZA incite au tri sélectif et permet réduire le gaspillage alimentaire dans les lieux de restauration collective.

AVANTAGES

- > 4 Flux permettant le tri des déchets individualisés
- > Bidons de 2x10 L (raccordement eaux usées possible)
- > 3 Bacs intérieurs roulants de 110 L Facilité d'extraction / Prévention des Troubles Musculo squelettiques
- > Fermeture de la porte assurée par aimant
- > Signalétique possible grâce à la planche de stickers (réf 35035 page 44)

COMPOSITION

- > Acier traité anticorrosion et poudré anti-UV
- > Compact HPL plein
- > Bac intérieur en polypropylène recyclé
- > Polyéthylène haute densité (Bidons 2x10 L)

FIXATION

- > À cheviller en 4 points d'ancrage (kit de fixation page 113)



3 X 130 L

ref 35062

	4 FLUX
CHÊNE CLAIR	35060
PIN TYROL	35061
TECK	35062

CORBEILLES *Cerky*

PROPRETÉ

Les Corbeilles CERKY permettent une collecte des déchets optimisée de 1 à 3 flux selon les besoins des usagers et les lieux d'installation. Elles faciliteront le tri sélectif des déchets des utilisateurs dans les lieux publics ou privés.

AVANTAGES

- > Robuste, bonne tenue à la corrosion
- > Mise en place rapide du sac grâce à son arceau
- > Facile à installer

COMPOSITION

- > Acier traité anticorrosion et poudré anti-UV
- > Inox anneau support sac

FIXATION

- > À sceller



OUVERTURE

DÉCOUPE LASER

ref 35000

3 X 100 L

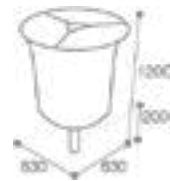

JAUNE 1021 - VERT 6018 - GRIS 9022 - ANTHRACITE MAT 7016	3 flux 3x60L	35000
--	-----------------	-------



ref 35012 1X 100 L



ref 35022 2 X 100 L



ref 35025

3 X 100 L



	1 FLUX 1X60L	2 FLUX 2X60L	3 FLUX 3X60L
VERT 6018 - ANTHRACITE MAT 7016	35010	-	-
GRIS 9022 - ANTHRACITE MAT 7016	35011	-	-
JAUNE 1021 - ANTHRACITE MAT 7016	35012	-	-
VERT 6018 - GRIS 9022 - ANTHRACITE MAT 7016	-	35022	-
JAUNE 1021 - GRIS 9022 - ANTHRACITE MAT 7016	-	35021	-
JAUNE 1021 - VERT 6018 - ANTHRACITE MAT 7016	-	35020	-
JAUNE 1021 - VERT 6018 - GRIS 9022 - ANTHRACITE MAT 7016	-	-	35025

CORBEILLES *Naia*

La corbeille NAIA s'adapte à divers styles architecturaux et se fond dans le paysage urbain. Elle assure la propreté des lieux fréquentés par les citoyens et participe à la protection de l'environnement. Fabriquée en béton elle a la particularité de conserver son intégrité structurelle sur le long terme.



1 X 110 L ref 35880

GRAVILLONS LAVES	80 L	35880
------------------	------	-------

AVANTAGES

- > Durable et résistante, capable de supporter les conditions extérieures difficiles, les intempéries et l'utilisation quotidienne
- > Son poids (155 kg) permet une grande stabilité et une résistance accrue au vandalisme
- > Son design est conçu pour compléter l'aménagement urbain existant et contribuer à une atmosphère conviviale et propre
- > Mise en place et retrait du sac facilité grâce à son support sac

COMPOSITION

- > Béton finition gravillons lavés
- > Acier poudré (support de sac)

FIXATION

- > À poser ou à coller sur sol dur

CORBEILLES *Urbeo*

Les corbeilles URBEO avec leur design très contemporain se fondront parfaitement dans tous les lieux publics des collectivités et espaces extérieurs privés. Conçues avec des matériaux durables et robustes, elles seront la solution idéale pour la gestion des déchets en milieu urbain.

AVANTAGES

- > Robuste et durable
- > Design urbain et moderne
- > Sécurisée par la fermeture de sa porte frontale par une clé triangle et par la chaîne reliant l'arceau support de sac au produit évitant les vols
- > Parapluie intégré qui protège des intempéries (selon modèle)

COMPOSITION

- > Acier traité anticorrosion et poudré anti-UV
- > Inox (Anneau support de sac)

FIXATION

- > À cheviller en 3 ou 4 points d'ancrage (selon modèle) - (kit de fixation page 113)



Idéal en association avec la table ORPIN page 36



PERSONNALISATION coloris sur devis



ref 35420 1 X 110 L



ref 35341



MURAL ref 35422

1 X 50 L

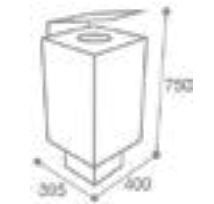

	A POSER 60L	MURAL 40L	SUR PIED 60L
ANTHRACITE MAT RAL 7016	35420	35422	35340
GRIS ALU MAT RAL 9006	35421	35423	35341

CORBEILLES *Ovalon*



AVANTAGES

- > Robuste, bonne tenue à la corrosion
- > Evacuation des liquides prévue avec un fond perforé
- > Changement rapide et facile du sac avec son anneau porte à sac

COMPOSITION

- > Acier traité anticorrosion et poudré anti-UV
- > Inox (Anneau support de sac)

FIXATION

- > À sceller

Les corbeilles OVALON se démarqueront par leur design contemporain et par leur robustesse. Élément incontournable de votre mobilier urbain, elles lutteront efficacement contre la pollution et permettront une collecte des déchets optimisée. Elles trouveront facilement leur place dans tous les espaces extérieurs urbains.



OUVERTURE PARE-PLUIE



1X 100 L

ref 35720



Idéal en association avec le banc MADRID page 32



1X 50 L

ref 35820

1X 110 L

ref 35740

	AVEC PARE-PLUIE		AVEC RESTRICTEUR
	2 PIEDS 40L	1 PIED CENTRAL 75L	
ANTHRACITE MAT RAL 7016	35820	35740	35720
GRIS ALU MAT RAL 9006	35821	35741	35721

CORBEILLES *Balia*



AVANTAGES

- > Robuste et durable
- > Fond demi-cercle permettant l'écoulement des liquides
- > Vidage simple par basculement
- > Verrouillage par loquet

COMPOSITION

- > Acier traité anticorrosion et poudré anti-UV

FIXATION

- > À sceller

La Corbeille BALIA est idéale pour les espaces publics couverts. Son petit litrage est destiné à recevoir des déchets de faible volume. Elles s'installeront parfaitement à l'extérieur des hôtels, des discothèques, des bars-tabac, parking de supermarché ou encore à proximité des bornes de paiement facilitant la collecte des tickets.



BASCULANT

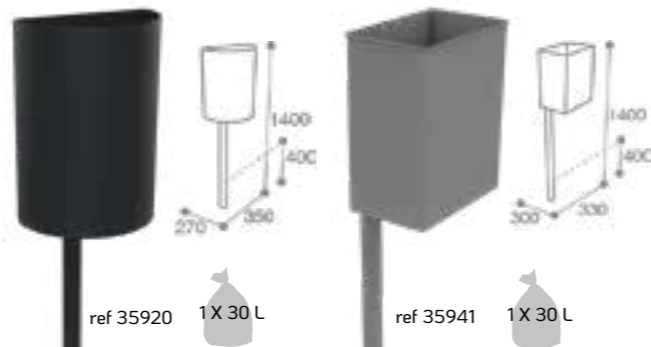

ref 35920

1X 30 L

ref 35941

1X 30 L

	DEMI CERCLE 25L	CARRÉ 25L
	ANTHRACITE MAT RAL 7016	35920
GRIS ALU MAT RAL 9006	35921	35941

CORBEILLES *Lygia*



La corbeille LYLIA permet de préserver notre environnement en luttant contre la pollution des déchets. Elle s'intégrera parfaitement dans tous les espaces verts mais aussi dans les lieux urbains.



ref 35960

1X 110 L



AVANTAGES

- > Stable, sur socle surélevé du sol pour empêcher la formation de corrosion
- > Evacuation des liquides prévue avec un fond perforé
- > Changement du sac facilité par ses deux étriers

COMPOSITION

- > Acier traité anticorrosion et poudré anti-UV
- > Inox (2 étriers)

FIXATION

- > À cheiller en 4 points d'ancrage (kit de fixation page 113)

	60L
ANTHRACITE MAT RAL 7016	35960
GRIS ALU MAT RAL 9006	35961

CORBEILLES *Citady*



Les corbeilles CITADY vous permettront de préserver la propreté de vos villes et des espaces publics. Ces poubelles d'extérieur peuvent être équipés selon modèle de cendrier pour lutter efficacement contre la pollution générée par les mégots de cigarettes.



ref 35620

1X 110 L



PERSONNALISATION bi-couleur sur devis



SANS CENDRIER
ref 35682

1X 110 L

AVEC CENDRIER
ref 35681

AVANTAGES

- > Couvercle avec restricteur évite l'introduction d'objets volumineux
- > Accès sécurisé par verrouillage du couvercle avec une clé triangle

COMPOSITION

- > Grille « écrase mégots » (selon modèle)
- > Acier traité anticorrosion et poudré anti-UV
- > Acier galvanisé (seau)
- > Inox (cendrier et écrase mégots)

FIXATION

- > A cheiller 4 points d'ancrage (kit de fixation page 113) ou à sceller (petit litrage)

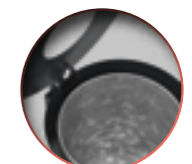

LIVRÉ AVEC SEAU INTÉRIEUR EN ACIER GALVANISÉ



CENDRIER + GRILLE ÉCRASE MÉGOTS

	A SCILLER	SUR PLATINE	
	SUR PIED 60L	80L SANS CENDRIER	80L AVEC CENDRIER 1L
ANTHRACITE MAT RAL 7016	35620	35682	35680
GRIS ALU MAT RAL 9006	35621	35683	35681

CORBEILLES *Jardiz*

PROPRETÉ

> CARRÉ

Les corbeilles JARDIZ sont conçues pour être parfaitement résistante dans le temps, elles s'intègrent très bien dans les parcs et jardins mais aussi dans les centres urbains qui souhaitent apporter une touche naturelle tout en ayant une facilité d'entretien importante.

AVANTAGES

- > Robuste, s'intègre dans tous les environnements extérieurs
- > Evacuation des liquides prévue avec un fond perforé

COMPOSITION

- > Acier traité anticorrosion et poudré anti-UV
- > Lames HPL compact
- > Inox (Arceau support de sac avec chaîne)

FIXATION

- > A sceller ou sur platines en 4 points d'ancrage (kit de fixation page 113)



Idéal en association avec le banc CANCALE page 16

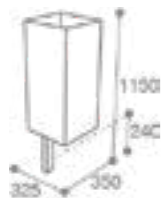

1X 60 L

ref 35140

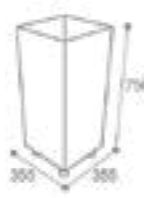

1X 110 L

ref 35182



1X 110 L

ref 35221



Version petite enfance ODÉO page 110



	À SCELLER / 50L	SUR PLATINE / 75L	À SCELLER / 110L
CHÈNE CLAIR - ANTHRACITE MAT RAL 7016	35140	35180	35220
PIN TYROL - ANTHRACITE MAT RAL 7016	35141	35181	35221
TECK - ANTHRACITE MAT RAL 7016	35142	35182	35222

> RECTANGLE

AVANTAGES

- > Robuste, s'intègre dans tous les environnements extérieurs
- > Evacuation des liquides prévue avec un fond perforé

COMPOSITION

- > Acier traité anticorrosion et poudré anti-UV
- > Lames HPL compact
- > Inox (arceau support de sac avec chaîne)

FIXATION

- > À sceller ou platine



SUPPORT DE SAC AVEC CHAÎNE

Idéal en association avec la banquette HAVANE page 21



1X 110 L

ref 35120



1X 110 L

ref 35124

	À SCELLER / 80L	SUR PLATINES / 80L
CHÈNE CLAIR - ANTHRACITE MAT RAL 7016	35120	35123
PIN TYROL - ANTHRACITE MAT RAL 701	35121	35124
TECK - ANTHRACITE MAT RAL 701	35122	35125

> RONDE



1X 60 L

ref 35160



1X 110 L

ref 35201



1X 110 L

ref 35242



AVANTAGES

- > Robuste, s'intègre dans tous les environnements extérieurs
- > Changement du sac rapide et facile grâce à sa ceinture néoprène
- > Sécurisée par sa fermeture par sautrelle (selon modèle)
- > Couvercle permettant de protéger l'intérieur de la corbeille des intempéries (selon modèle)

COMPOSITION

- > Acier traité anticorrosion et poudré anti-UV
- > Lames compact HPL
- > Néoprène (ceinture) ou inox (sautrelles) – (selon modèle)

FIXATION

- > A sceller

	RONDE 50L	RONDE 110 L	AVEC COUVERCLE 110 L
CHÈNE CLAIR - ANTHRACITE MAT RAL 7016	35160	35200	35240
PIN TYROL - ANTHRACITE MAT RAL 7016	35161	35201	35241
TECK - ANTHRACITE MAT RAL 7016	35162	35202	35242

CORBEILLES Ovalon



Les corbeilles OVALON se démarqueront par leur design contemporain et par leur robustesse. Élément incontournable de votre mobilier urbain, elles lutteront efficacement contre la pollution et permettront une collecte des déchets optimisée. Elles trouveront facilement leur place dans tous les espaces extérieurs urbains.

AVANTAGES

- > Robuste, bonne tenue à la corrosion
- > Evacuation des liquides prévue avec un fond perforé
- > changement rapide et facile du sac avec son anneau porte à sac
- > Sécurisée par la fermeture de sa porte frontale par une clé triangle
- > Son pare pluie permettra de protéger l'intérieur de la corbeille des intempéries

COMPOSITION

- > Acier traité anticorrosion et poudré anti-UV
- > Lames HPL compact
- > Inox (Arceau support de sac)

FIXATION

- > À Sceller



OUVERTURE PARE-PLUIE



1X 50 L

ref 35801



PERSONNALISATION
Cendrier sur pare-pluie
Devis sur demande

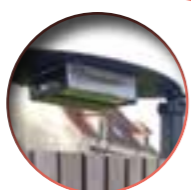

1X 110 L

ref 35700

	40L	75L
CHÊNE CLAIR - ANTHRACITE MAT RAL 7016	35800	35700
PIN TYROL - ANTHRACITE MAT RAL 7016	35801	35701
TECK - ANTHRACITE MAT RAL 7016	35802	35702



Idéal en association avec la table RUBUS page 41



CORBEILLES Citady



Les corbeilles CITADY vous permettront de préserver la propreté de vos villes et des espaces publics. Ces poubelles d'extérieur peuvent être équipés selon modèle de cendrier pour lutter efficacement contre la pollution générée par les mégots de cigarettes.

AVANTAGES

- > Couvercle avec restricteur évite l'introduction d'objets volumineux
- > Accès sécurisé par verrouillage du couvercle avec une clé triangle
- > Ecrase mégots intégré permet de jeter son déchet en toute sécurité (selon modèle)

COMPOSITION

- > Acier traité anticorrosion et poudré anti-UV
- > Lames compact HPL
- > Acier galvanisé (seau)
- > Inox (Cendrier et écrase mégots) - (selon modèle)

FIXATION

- > À cheviller en 4 points d'ancrage (kit de fixation page 113)



1X 100 L

ref 35600



Idéal en association avec le potelet VITYL page 70



PERSONNALISATION
Devis sur demande

PARE-PLUIE



COUVERCLE TRI SELECTIF

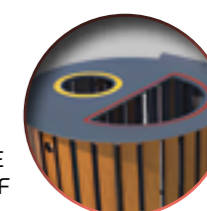

1X 110 L

SANS CENDRIER
ref 35641



900 MEGOTS

AVEC CENDRIER
ref 35645

	60L	80L SANS CENDRIER	80L AVEC CENDRIER 0,5L
CHÊNE CLAIR - ANTHRACITE MAT RAL 7016	35600	35640	35643
PIN TYROL - ANTHRACITE MAT RAL 7016	35601	35641	35644
TECK - ANTHRACITE MAT RAL 7016	35602	35642	35645

CORBEILLES *Zeline*



La corbeille à poser ou à fixer ZELINE est idéale pour les espaces verts mais aussi dans tous les lieux urbains souhaitant associer un décor naturel à leur environnement.



ref 35905



ref 35903

1X 110 L

ref 35900

1X 50 L

	40L	60L
CHÈNE CLAIR - ANTHRACITE MAT RAL 7016	35900	35903
PIN TYROL - ANTHRACITE MAT RAL 7016	35901	35904
TECK - ANTHRACITE MAT RAL 7016	35902	35905

AVANTAGES

- > Robuste, bonne tenue à la corrosion
- > Retrait du sac facilité grâce à son support de sac
- > 2 Ouvertures frontales réduites limitant l'introduction d'objets volumineux
- > Antivandalisme grâce à sa fixation au sol

COMPOSITION

- > Acier traité anticorrosion et poudré anti-UV
- > Compact HPL finition lames
- > Acier galvanisé (seau)

FIXATION

- > A sceller ou à cheviller en 3 points d'ancrage (selon modèle) - (kit de fixation page 113)

CORBEILLES *Vileo*



La Corbeille VILEO permet grâce son design original d'apporter une touche de modernité dans vos espaces urbains. Equipée de fonctionnalités pratiques (pare-pluie, fermeture à clé, ouverture calibrée, facilité du changement de sac) elle devient une incontournable de notre univers Propreté.

AVANTAGES

- > Robuste et durable
- > Design original (forme trapèze)
- > Pare-pluie intégré protégé contre les intempéries
- > Sécurisée par sa porte latérale et sa fermeture par clé triangulaire

COMPOSITION

- > Acier traité anticorrosion et poudré anti-UV
- > Lames compact HPL
- > Inox (Anneau support de sac)

FIXATION

- > A sceller ou à cheviller en 4 points d'ancrage (selon modèle) - (kit de fixation page 113)



OUVERTURE

	60L
CHÈNE CLAIR - ANTHRACITE MAT RAL 7016	35360
PIN TYROL - ANTHRACITE MAT RAL 7016	35361
TECK - ANTHRACITE MAT RAL 7016	35362



VERSION METAL SUR MESURE

ref 35360

1X 110 L



CORBEILLES *Urbeo*



Les corbeilles URBEO avec leur design très contemporain se fondront parfaitement dans tous les lieux publics des collectivités et espaces extérieurs privés. Conçues avec des matériaux durables et robustes, elles seront la solution idéale pour la gestion des déchets en milieu urbain.



ref 35322



SUPPORT DE SAC AVEC CHAÎNE

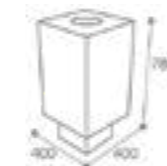

1X 110 L

ref 35300 + ref 35322



1X 110 L

ref 35401

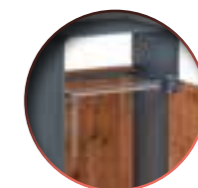

SUPPORT DE SAC AVEC CHAÎNE

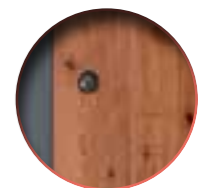

FERMETURE SÉCURISÉE



PORTE FRONTALE



PERSONNALISATION coloris sur devis



1X 110 L



ref 35102



1X 110 L



ref 35103



Idéal en association avec le banc SYDNEY page 16



	A CHEVILLER				A SCELLER
	CARRÉE MIXTE 60L	CARRÉE TOUT HPL 60L	RECTANGLE 60L	RONDE 60L	RONDE 60L
CHÈNE CLAIR - ANTHRACITE MAT RAL 7016	35320	35300	35400	35103	35100
PIN TYROL - ANTHRACITE MAT RAL 7016	35321	35301	35401	35104	35101
TECK - ANTHRACITE MAT RAL 7016	35322	35302	35402	35105	35102

CACHES CONTENEURS



PROPRETÉ

Les caches-conteneurs à fixer ROKIM sont idéals pour dissimuler les collecteurs de déchets dans le paysage urbain. Pratiques et modulables, ils permettent la centralisation d'un seul et même espace dédié à la collecte des déchets quotidiens.



- AVANTAGES**
- > Stable et grande résistance au temps
 - > Robustesse et excellente tenue à la corrosion
 - > Montage et installation simple et rapide
- COMPOSITION**
- > Acier traité anticorrosion et poudré anti-UV
 - > Lames HPL compact
- FIXATION**
- > À cheiller en 2 points d'ancrage / Poteaux

PERSONNALISATION
autre coloris HPL et RAL sur devis, découpe laser sur mesure nous consulter

Idéal en association avec le conteneur ROKEA page 56



ref 36610



ref 36560

ACCESSOIRES
Pensez au kit de fixation pour installation ref 36599



	2 MODULES	3 MODULES
ANTHRACITE MAT RAL 7016	36600	36610
GRIS ALU MAT RAL 9006	36601	36611
CHÊNE CLAIR - ANTHRACITE MAT RAL 7016	36560	36580
PIN TYROL - ANTHRACITE MAT RAL 7016	36561	36581
TECK - ANTHRACITE MAT RAL 7016	36562	36582

Rokim

Et si vous passiez à la fabrication sur-mesure ?

Trouver des solutions pour dissimuler de manière esthétique le stockage des déchets devient une nécessité pour les copropriétés, les restaurants, les campings et les hôtels de plein air. Notre priorité devient alors de **préserver la nature** en décourageant la décharge sauvage. En complément des caches conteneurs standard ROKIM, nous vous proposons des **solutions modulables avec une installation personnalisée** selon vos besoins.

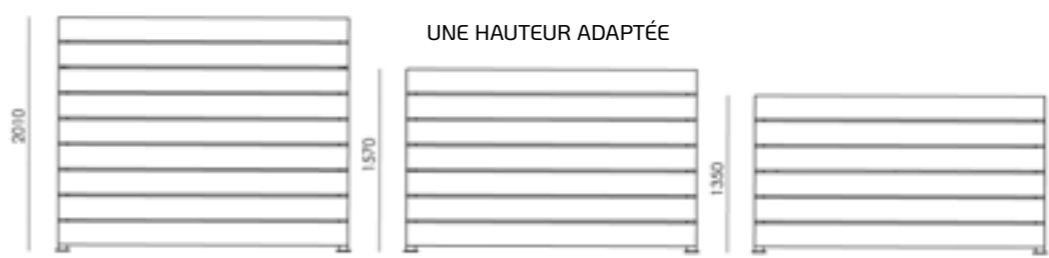
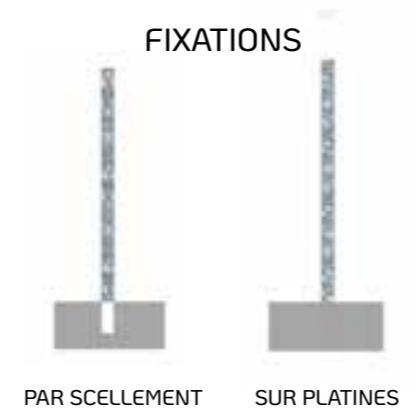

PERSONNALISATION

- DES COULEURS SUR-MESURE (cf notre nuancier page 115)
- FINITIONS SUR-MESURE : compact plein ou effet lames, lames inclinées, métal découpe laser, toit grillagé...

Quelques réalisations



Confiez-nous vos projets et **construisons ensemble ce mobilier selon votre linéaire** développé, en fonction de votre espace de stockage extérieur (mur, espace vide...) ou selon le design que vous souhaitez lui donner.

CONTACT : 02 51 31 82 43 - WWW.BUTON-DESIGN.COM

CONTENEURS *Rokea*

PROPRETÉ

Les conteneurs **ROKEA** sont une solution avantageuse pour collecter les déchets et les valoriser de manière optimum. Ils sont disponibles en plusieurs litrages en fonction des besoins de stockage. Leur installation sur des lieux de passage fréquents, accessibles aux automobilistes, aux piétons et aux camions de collecte permet une meilleure gestion des déchets.



AVANTAGES

- > Robuste aux différentes conditions climatiques
- > Manipulation aisée
- > Facilité de nettoyage grâce à sa bonde de nettoyage
- > Vidage par prise frontale ou latérale DIN
- > Conforme à la norme EN-840 1 à 6

COMPOSITION

- > Polyéthylène vierge haute densité 100% recyclable
- > Caoutchouc (amortisseur de bruit)
- > 2 roues 4 roues en caoutchouc massif avec jantes polypropylène
- > Acier galvanisé renforcé (support de roues)



ref 36701

ref 36709

ref 36713



COUVERCLE BASCULANT ENTièrement VERS L'ARRIÈRE



POIGNÉE INTÉGRÉE

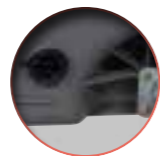

BONDE DE VIDANGE



AMORTISSEUR DE BRUIT

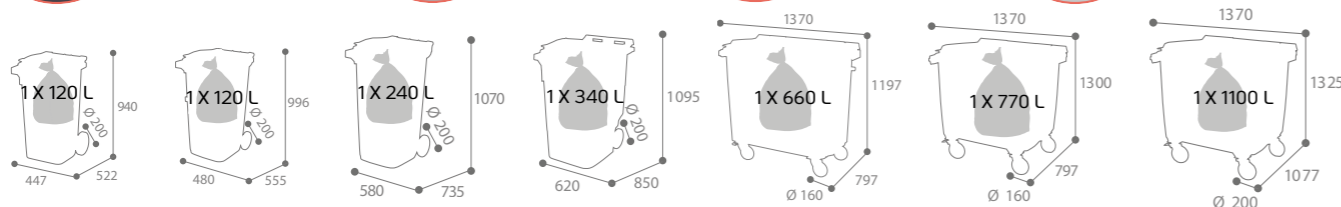

	2 ROUES				4 ROUES		
	80L	120L	240L	340L	660L	770L	1000L
GRIS / GRIS	36700	36701	36705	36709	36713	36717	36721
GRIS / JAUNE	-	36702	36706	36710	36714	36718	-
GRIS / BLEU	-	36703	36707	36711	36715	36719	-
GRIS / VERT	-	36704	36708	36712	36716	36720	-



> BIO-DECHETS

ref 36722



CIRCULATION D'AIR OPTIMALE



	120L	240L
MARRON	36722	36723

CENDRIERS *Dipsi*

Le Cendrier **DIPSI** est idéal pour maintenir un lieu propre en collectant les cendres et les mégots des cigarettes. En équipant vos halls d'entrée ou les zones extérieures de pause vous trouvez une alternative écologique sans encombrer les lieux de passage.



ref 36301



ref 36300

- ### AVANTAGES
- > Résistant à la corrosion
 - > Matériaux durables et recyclables
 - > Facile d'entretien
- ### COMPOSITION
- > Acier traité anticorrosion et poudré anti-UV
 - > Inox : grille écrase mégots
- ### FIXATION
- > À cheviller en 3 points d'ancrage (kit de fixation page 113)

	0,5L
ANTHRACITE MAT RAL 7016	36300
GRIS ALU MAT RAL 9006	36301



CLEF DE VÉROUILLAGE

CENDRIERS *Merlin*

Le cendrier **MERLIN** permet de récupérer les mégots de manière aisée préservant ainsi notre environnement. Il est idéal pour équiper les zones fumeurs respectant ainsi la propreté de ces lieux.

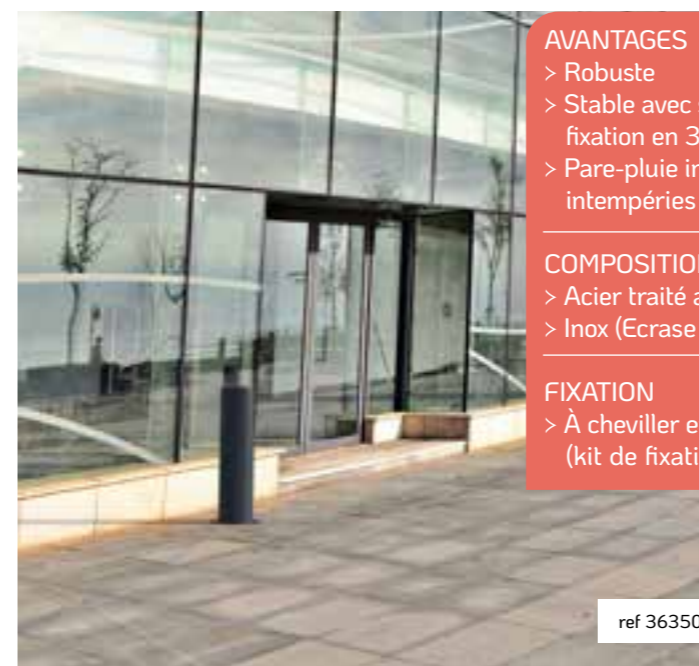

ref 36350



ref 36351

- ### AVANTAGES
- > Robuste
 - > Stable avec sa large platine permettant une fixation en 3 points
 - > Pare-pluie intégré protégé contre les intempéries
- ### COMPOSITION
- > Acier traité anticorrosion et poudré anti-UV
 - > Inox (Ecrase mégots)
- ### FIXATION
- > À cheviller en 3 points d'ancrage (kit de fixation page 113)



CLEF DE VÉROUILLAGE

	1,5L
ANTHRACITE MAT RAL 7016	36350
GRIS ALU MAT RAL 9006	36351

CENDRIERS *Lotan*



Le cendrier LOTAN permet de lutter contre la pollution, en collectant les mégots des cigarettes. Facile d'installation, il permet de conserver la propreté des alentours des bâtiments recevant du public et de préserver l'environnement. Son système de vidage basculant facilite la récupération des mégots et des cendres.



ref 36320

AVANTAGES

- > Résistant à la corrosion
- > Facilité et Rapidité du vidage par un simple basculement
- > Marquage de qualité par gravure «cendrier»

COMPOSITION

- > Acier traité anticorrosion et poudré anti-UV
- > Compact plein HPL

FIXATION

- > À cheviller en 4 points d'ancrage (kit de fixation page 113)



GRILLE ÉCRASE MÉGOTS



MAINTIEN DU CENDRIER



1200 MÉGOTS

ref 36321



PERSONNALISATION fixation murale



Idéal en association avec la banquette LOUXOR page 18



	2L
CHÈNE CLAIR - ANTHRACITE MAT RAL 7016	36320
PIN TYROL - ANTHRACITE MAT RAL 7016	36321
TECK - ANTHRACITE MAT RAL 7016	36322

SABLE *Aris*



Le sac de sable ARIS est idéale pour les cendriers bac à sable pour les espaces fumeurs installés dans les rues, halls d'entrée extérieur, lieux de pauses extérieurs...

SABLE	1KG	36399
-------	-----	-------



ref 36399

AVANTAGES

- > Neutralise les odeurs du tabac dès leur formation dans le cendrier
- > Permet d'éteindre rapidement les mégots sans risque qu'ils se rallument

COMPOSITION

- > Sable fin

CENDRIERS *Daria*



Le cendrier corbeille DARIA est à la fois pratique et esthétique grâce à ses deux fonctionnalités récupérateur de cendres et mégots et collecteurs de déchets. Il est idéal pour équiper tous les espaces fumeurs.



ref 36340

1X 30 L

2L

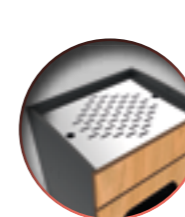

GRILLE ÉCRASE MÉGOT



Pensez au sac de ssable ARIS DE 1 KG page 60



	CENDRIER 2L + CORBEILLE 20L
CHÈNE CLAIR - ANTHRACITE MAT RAL 7016	36340
PIN TYROL - ANTHRACITE MAT RAL 7016	36341
TECK - ANTHRACITE MAT RAL 7016	36342

CENDRIERS *Ondine*



Le cendrier ONDINE est une solution durable pour éteindre et récupérer les mégots. Il s'adapte parfaitement aux environnements extérieurs : parc, entrée de bâtiment privé ou encore place publique.



1200 MÉGOTS

ref 36370



RÉCEPTACLE MÉGOT

GRAVILLONS LAVES	2L	36370
------------------	----	-------

AVANTAGES

- > Robuste, résiste aux intempéries, à l'usure et aux changements de température
- > Autostable
- > Fond ajouré pour facilité l'évacuation des liquides
- > Esthétique avec une finition douce et qualitative
- > Peut être utilisé avec du sable réf. 36399 (non fourni)

COMPOSITION

- > Béton Finition sablée ton pierre

FIXATION

- > Fixation à poser ou à coller sur sol dur