

Banc INTERLUDE ACIER

GARANTIE
1
AN



Lames RAL Anthracite 7016
Piètements Aspect Aluminium 310

Interlude Acier
180 cm
Réf. BK180A



À découvrir
dans notre
NUANCIER
p.101

Banc INTERLUDE ACIER/BOIS



GARANTIE
1
AN



Aspect Aluminium 310

Interlude
180 cm
Réf. BK180



À découvrir
dans notre
NUANCIER
p.101

CARACTÉRISTIQUES

- Piètement en tube acier 40 x 27 mm
- Peinture polyester sur primaire époxy antirouille
- Lames en tube rectangulaire 80x40 Longueur 1,80 m
- Panachage des couleurs piètements/lames au choix ou
- Lames bois, pin massif, largeur 11 cm ép. 35 mm
- Lazure teinte noyer
- Traitement autoclave classe 4

PERSONNALISATION

Option sur demande

Autres coloris, nuancier RAL
Lames plastique recyclées. Nous consulter.

DIMENSIONS

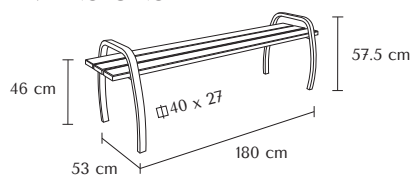

Modes de fixation

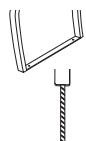

1. Pattes de fixation
De série les 2 avec 4 trous

2. Tiges de scellement chimique
Les 4. Réf. TSC

TARIFS

- ▶ Tarifs dégressifs suivant la quantité commandée : nous consulter.

PRODUITS ASSOCIÉS



Corbeille BOTANIA
p.95



Assis-debout EVASION
p.35

Évasion 180 cm
Réf.AD180



RAL Noir Foncé 9005



À découvrir
dans notre
NUANCIER
p.101

CARACTÉRISTIQUES

- Assis-Debout en tube acier 40 x 27 mm
- Peinture polyester sur primaire époxy antirouille
- Lames bois, pin massif, largeur 11 cm ép. 35 mm
- Traitement autoclave classe 4
- Livré prêt-à-monter avec visserie

DIMENSIONS

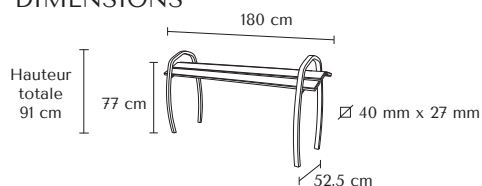

PERSONNALISATION

Option sur demande

Autres coloris, nuancier RAL
Lames plastique recyclées. Nous consulter.

Modes de fixation

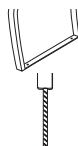

1. Pattes de fixation

De série les 2 avec 4 trous

2. Tiges de scellement chimique

Les 4. Réf.TSC

TARIFS

- Tarifs dégressifs suivant la quantité commandée : nous consulter.

PRODUITS ASSOCIÉS



Corbeille BOTANIA
p.95



Banc
CONFIDENCE
p.36-37

Banc CONFIDENCE



GARANTIE
1
AN



RAL Noir Foncé 9005

Confidence
180 cm
Avec accoudoirs
Réf. BA180A



À découvrir
dans notre
NUANCIER
p.101

CARACTÉRISTIQUES

- Banc en tube acier 40 x 27 mm
- Peinture polyester sur primaire époxy anti-rongeur
- Lames bois, pin massif, largeur 11 cm ép. 35 mm, traitement autoclave classe 4
- Lazure teinte noyer
- Livré monté
- Inclinaison lames pour la pluie

PERSONNALISATION

Option sur demande

Autres coloris, nuancier RAL
Lames plastique recyclées. Nous consulter.

Modes de fixation

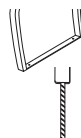

1. Pattes de fixation

De série les 2 avec 4 trous

2. Tiges de scellement chimique

Les 4. Réf. TSC

DIMENSIONS

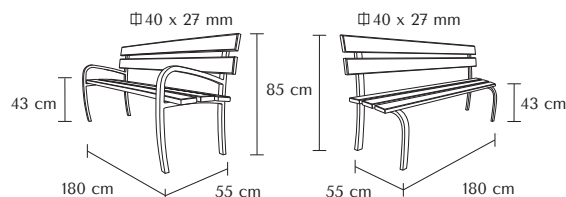

Confidence
180 cm
Réf. BA180

le + SEREM

Les angles des piétements sont arrondis à l'avant : les accidents sont limités. Les lames sont inclinées pour évacuer l'eau de pluie.



À découvrir
dans notre
NUANCIER
p.101

TARIFS

► Tarifs dégressifs suivant la quantité commandée : nous consulter.

PRODUITS ASSOCIÉS



Corbeille BOTANIA
p.95



Assis-debout
EVASION
p.35



Banc
INTERLUDE
p.34



Fauteuil
CONFIDENCE
p.40

Banc & Fauteuil CONFIDENCE CONFORT

Confidencé Sénior
180 cm
Avec 3 accoudoirs
Assise 55 cm
Réf. BA3S180A



Confidence Sénior
60 cm
Avec accoudoirs
Assise 55 cm
Réf. FAS60A

CARACTÉRISTIQUES

- Fauteuil en tube acier 40 x 27 mm
- Peinture polyester sur primaire époxy antirouille
- Lames bois, pin massif, largeur 11 cm ép. 35 mm, traitement autoclave classe 4
- Lazure teinte noyer
- Livré monté
- Inclinaison lames pour la pluie

DIMENSIONS

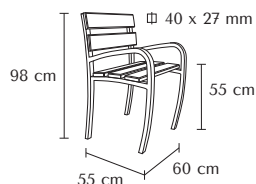

PERSONNALISATION

Option sur demande

Autres coloris, nuancier RAL
Lames plastique recyclées. Nous consulter.

Modes de fixation

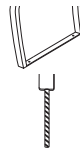

1. Pattes de fixation

De série les 2 avec 4 trous

2. Tiges de scellement chimique

Les 4. Réf. TSC

TARIFS

► Tarifs dégressifs suivant la quantité commandée : nous consulter.

PRODUITS ASSOCIÉS



Corbeille BOTANIA
p.95



Assis-debout
EVASION
p.35



Banc
INTERLUDE
p.34



Banc
CONFIDENCE
p.36-37

GARANTIE
1
AN



Confidence Sénior
180 cm
Avec 4 accoudoirs
Assise 55 cm
Réf. BA4S180A



Gamme
SÉNIOR



le + SEREM

Mobilier adapté au confort des séniors :
assise réhaussée, larges accoudoirs
pour une bonne prise en main



À découvrir
dans notre
NUANCIER
p.101

CARACTÉRISTIQUES

- Banc en tube acier 40 x 27 mm
- Peinture polyester sur primaire époxy antirouille
- Lames bois, pin massif, largeur 11 cm ép. 35 mm, traitement autoclave classe 4
- Lazure teinte noyer
- Livré monté
- Inclinaison lames pour la pluie

PERSONNALISATION

Option sur demande

Autres coloris, nuancier RAL
Lames plastique recyclées. Nous consulter.

Modes de fixation



1. Pattes de fixation

De série les 2 avec 4 trous



2. Tiges de scellement chimique

Les 4. Réf. TSC

DIMENSIONS

∅ 40 x 27 mm

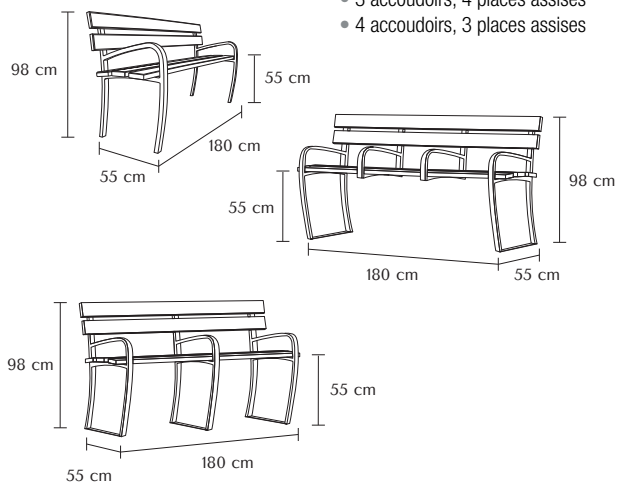

Disponible en :

- 2 accoudoirs, 4 places assises
- 3 accoudoirs, 4 places assises
- 4 accoudoirs, 3 places assises

TARIFS

- Tarifs dégressifs suivant la quantité commandée : nous consulter.

Fauteuil CONFIDENCE

Confidence 60 cm
Avec accoudoirs
Réf.FA60A



GARANTIE
1
AN

le + SEREM

Les lames sont inclinées
pour évacuer l'eau de pluie.

Confidence 60 cm
Réf.FA60

RAL Noir Foncé 9005

Aspect Aluminium 310



À découvrir
dans notre
NUANCIER
p.101

CARACTÉRISTIQUES

- Fauteuil en tube acier 40 x 27 mm
- Peinture polyester sur primaire époxy antirouille
- Lames bois, pin massif, largeur 11 cm ép. 35 mm, traitement autoclave classe 4
- Lazure teinte noyer
- Livré monté
- Inclinaison lames pour la pluie

DIMENSIONS

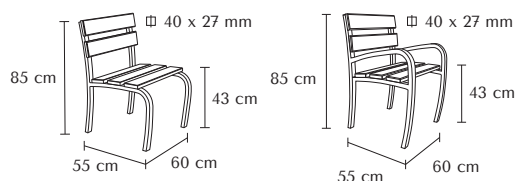

PERSONNALISATION

Option sur demande

Autres coloris, nuancier RAL
Lames plastique recyclées. Nous consulter.

Modes de fixation

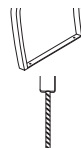

1. Pattes de fixation

De série les 2 avec 4 trous

2. Tiges de scellement chimique

Les 4. Réf.TSC

TARIFS

► Tarifs dégressifs suivant la quantité commandée :
nous consulter.

PRODUITS ASSOCIÉS



Corbeille BOTANIA
p.95



Banc
CONFIDENCE
p.36-37



Banc
INTERLUDE
p.34

GARANTIE
1
AN



JARDI-BANC

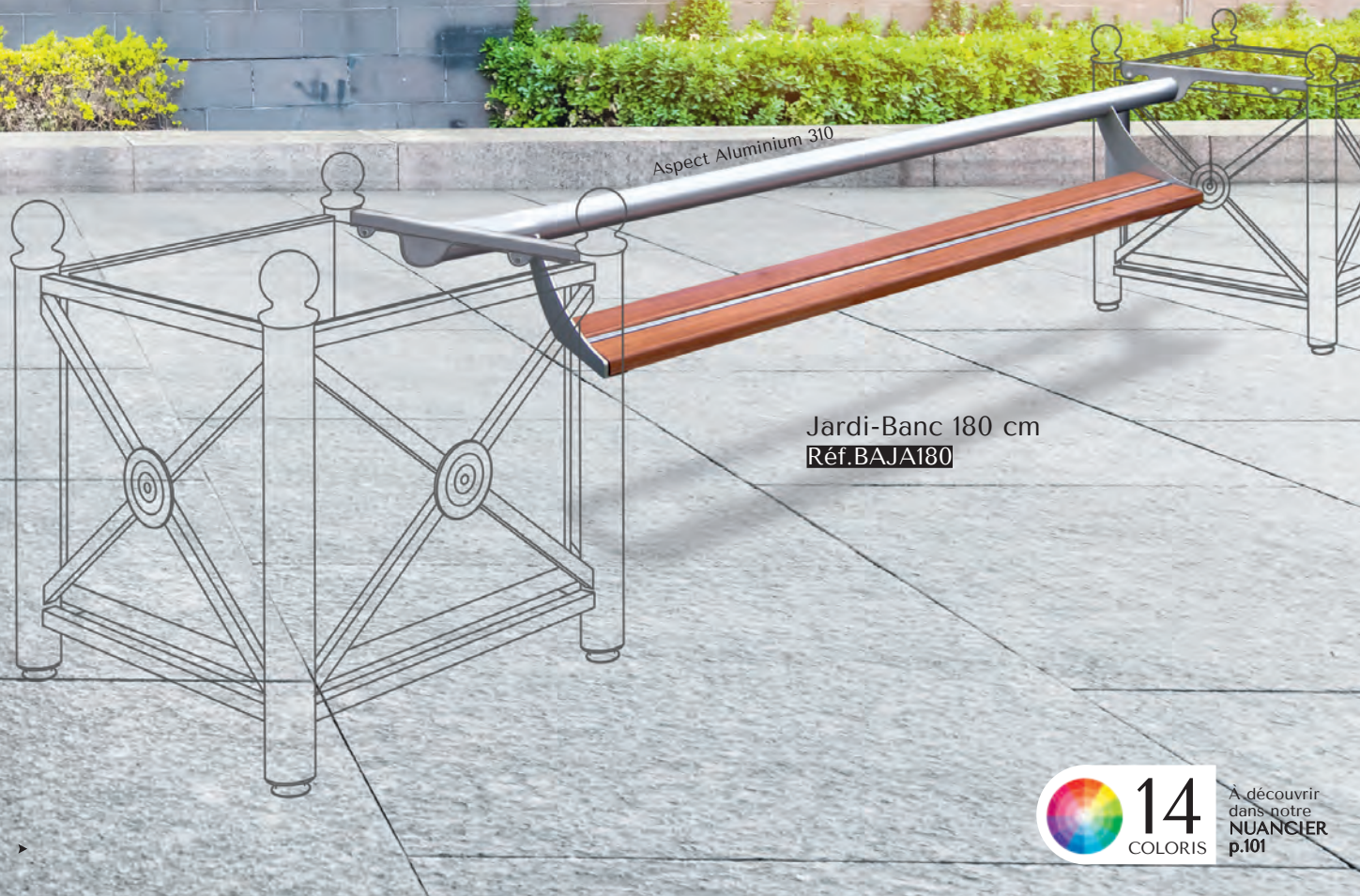

Jardi-Banc 180 cm
Réf. BAJA180



À découvrir
dans notre
NUANCIER
p.101

CARACTÉRISTIQUES

- Banc en tube acier \varnothing 80 mm
- Peinture polyester sur primaire époxy antirouille
- Lames bois, pin massif, largeur 11 cm ép. 35 mm
- Traitement autoclave classe 4
- À fixer sur le bord supérieur des jardinières avec les «U» de fixation et le système de boulonnage : aucun trou dans le sol.
- Visserie inoxydable fournie

DIMENSIONS

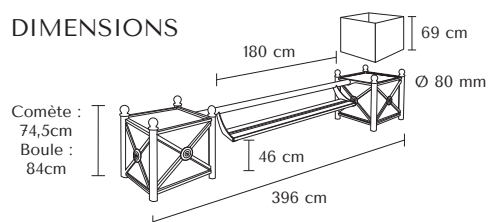

PERSONNALISATION

Option sur demande

Autres coloris, nuancier RAL
Lames plastique recyclées.
Nous consulter.

Mode de fixation



Système de fixation U

PRODUITS ASSOCIÉS



Jardinière
DELORMÉ p.47



Jardinière
VAUBAN p.48



Jardinière
MANSART p.49



Jardinière
LE NÔTRE p.50



JARDIVÉLO
p.91

Fauteuil ONIS

GARANTIE
1
AN

Onis 180 cm
Réf. BA6180

Fauteuil RENDEZ-VOUS

GARANTIE
1
AN

Rendez-vous 180 cm
Réf. BA5180

CARACTÉRISTIQUES

- Banc en fonte et bois
- Pieds traités antirouille avec finition peinture laquée noire
- Bois massif Robinier 1^{er} choix, lames vernies largeur 11 cm, ép. 35 mm
- Livré prêt à monter avec visserie
- À fixer uniquement sur sol de béton ou bitume

DIMENSIONS

Onis

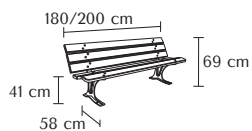

Réf. BA6180/BA6200

Rendez-vous

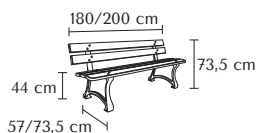

Réf. BA5180/ BA5200

PERSONNALISATION

Mode de fixation

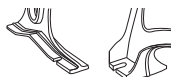

Scellement

De série

Disponible en 1 m 80 et en 2 m

TARIFS

► Tarifs dégressifs suivant la quantité commandée : nous consulter.

PRODUIT ASSOCIÉ



Corbeille GLOUTON
p.94

le + SEREM

Montage et démontage facile et rapide SANS OUTIL !

Banc d'Arbitre
120 cm
Réf. BAR120



Modulable, avec ou sans casquette.
Idéal pour les associations, les écoles,
les événements sportifs (arbitrage,
suivi de courses, inscriptions, etc.).



À découvrir dans notre NUANCIER p.101

CARACTÉRISTIQUES

- Structure en tube diamètre 30 mm épaisseur 1,5 mm
- Aucune vis ni boulon pour un montage facile et rapide
- 3 taquets sous les plateaux de table et d'assise pour un blocage facile sur le châssis
- Plateaux de table et d'assise en multiplis épaisseur 18 mm vernis 2 couches sur une face

PERSONNALISATION

Options sur demande

- Bâche protection de pluie.
 - Plateaux en OSB marine
- Nous consulter.

DIMENSIONS

