

Buff'Hyères

Collectivités

MOBILIERS & AMÉNAGEMENTS URBAIN

06 32 46 92 74 - MOBILIER@BHC83.FR

ROSSIGNOL[®]
PRO

rossignol.fr

1896...

2026...

130 ans de passion partagée

Le fabricant français de solutions de tri sélectif,
meubler urbain et équipement d'hygiène

130 ans

de passion partagée

○ ACTIONS RENFORCÉES ET ENGAGEMENT DURABLE

Rossignol poursuit sa trajectoire responsable, fidèle à ses valeurs d'authenticité et de proximité depuis 1896. Notre fabrication française, reconnue et certifiée Origine France Garantie, s'enrichit cette année de nouveaux produits conçus et fabriqués dans notre entreprise. L'obtention de la certification ISO 14001 marque une étape supplémentaire dans notre démarche environnementale structurée et mesurable, témoignant de notre volonté d'amélioration continue.

○ DESIGN, TECHNIQUE ET MATIÈRE

Design et Bureau d'Études continuent de conjuguer créativité et exigence pour proposer une collection toujours plus cohérente et fonctionnelle.

En 2026, 1611 références composent notre catalogue, dont 115 nouveautés. L'arrivée d'une nouvelle matière l'inox, vient enrichir nos gammes et offrir des solutions encore plus durables et résistantes, adaptées aux usages quotidiens des espaces collectifs.

○ RÉUTILISER, RÉPARER, REVALORISER

Notre démarche ROSSIGNOL RE continue de se développer. Elle prolonge la durée de vie de nos produits par la réparation, la réutilisation et la valorisation des matières. Une approche concrète et responsable qui confirme notre engagement vers une économie circulaire.

○ INNOVER POUR MIEUX TRIER

Le tri et la gestion des biodéchets restent au cœur de nos innovations. Les nouvelles gammes associent design, ergonomie et performance pour rendre le geste de tri simple, intuitif et intégré dans tous les environnements, du bureau à l'espace public.

○ VERS UNE TRANSITION RESPONSABLE

Parce que chaque choix compte, Rossignol poursuit sa stratégie RSE : réduction des consommations d'énergie, et mise en place d'un suivi environnemental rigoureux.

C'est ensemble, avec nos partenaires et nos clients, que nous continuerons à imaginer des solutions durables, responsables et esthétiques pour les espaces de demain.

Eric Fayol
Directeur Général

Contribution RSE

L'innovation et la durabilité au cœur de notre activité

Rossignol est une entreprise française qui se distingue par son expertise dans la conception et la fabrication de solutions de tri, de collecte de déchets, de mobilier urbain et d'équipements d'hygiène.

Nous mettons notre savoir-faire industriel et notre culture de l'innovation au service d'une performance responsable. C'est dans une démarche d'éco-conception que nous travaillons chaque jour à imaginer des produits qui répondent aux défis environnementaux et aux besoins de nos clients.

**Chez Rossignol, nous avons à cœur de participer
à un mouvement collectif en matière de développement durable.
Nous orientons nos efforts autour de 3 axes essentiels :**



ENVIRONNEMENT

- ▼ Economies d'énergie
- ▼ Adaptation au changement climatique (eau, chaleur...)
- ▼ Gestion des déchets
- ▼ Qualité des produits



HUMAIN

- ▼ Sécurité et conditions de travail
- ▼ Implication et sensibilisation des collaborateurs
- ▼ Bien-être au travail
- ▼ Développement compétences et formation



PERENNITE

- ▼ Communication Interne-Externe
- ▼ Eco-conception
- ▼ Achats responsables



Découvrez notre rapport RSE

Nous vous présentons notre rapport de responsabilité sociétale d'entreprise. Ce document vous permettra de plonger au cœur de nos initiatives et de découvrir les actions que nous mettons en œuvre pour répondre aux enjeux de demain.

Document disponible sur simple demande à contact@rossignol.fr



CERTIFICATION ISO 14001



L'ensemble de nos produits est conçu et fabriqué dans le respect des normes et réglementations en vigueur. Notre démarche environnement s'inscrit dans une logique d'amélioration continue. En 2025, notre entreprise a obtenu la certification ISO 14001, reconnaissant la mise en place d'un système de management environnemental efficace visant à réduire notre impact sur l'environnement et à promouvoir des pratiques responsables à chaque étape de notre production.

À chaque espace, ses solutions produits

Tri sélectif

Mobilier urbain

AMENAGEMENTS EXTERIEURS

1

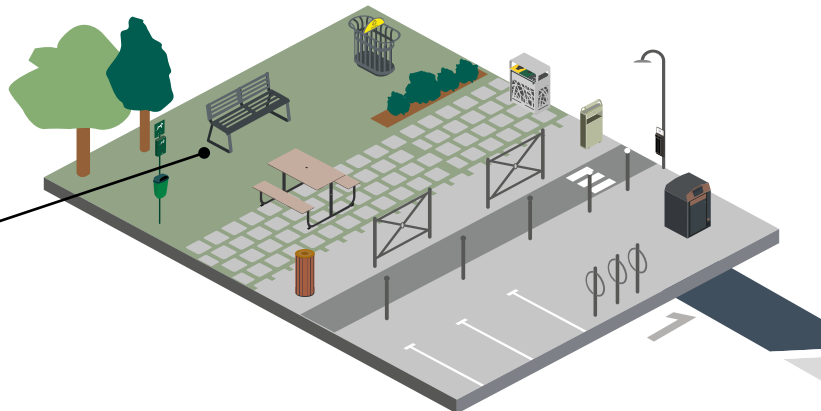

BUREAUX / SALLES DE RÉUNION

5



SANITAIRES

6

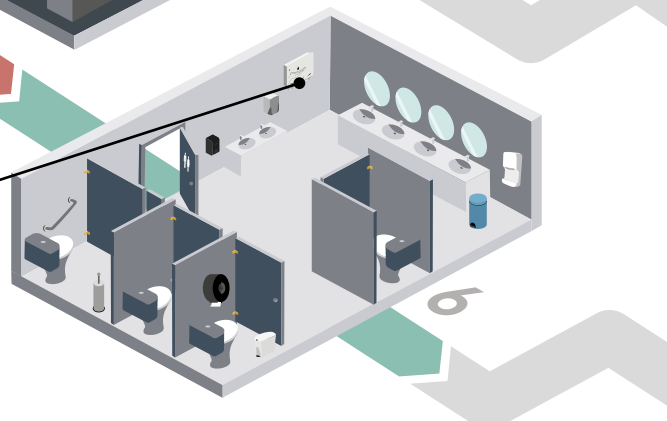
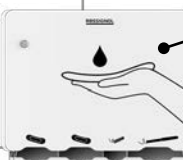

VESTIAIRES / DOUCHES

10

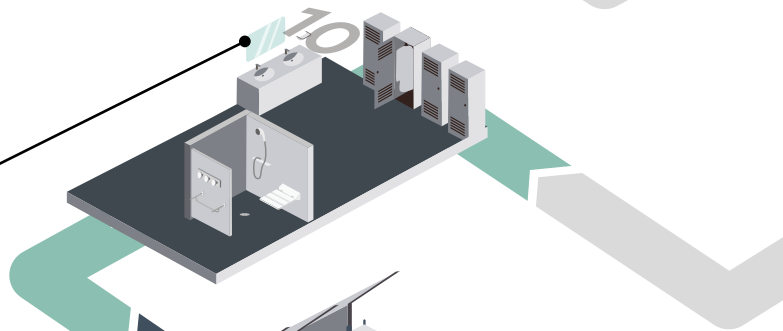

ATELIERS / PRODUCTION

11



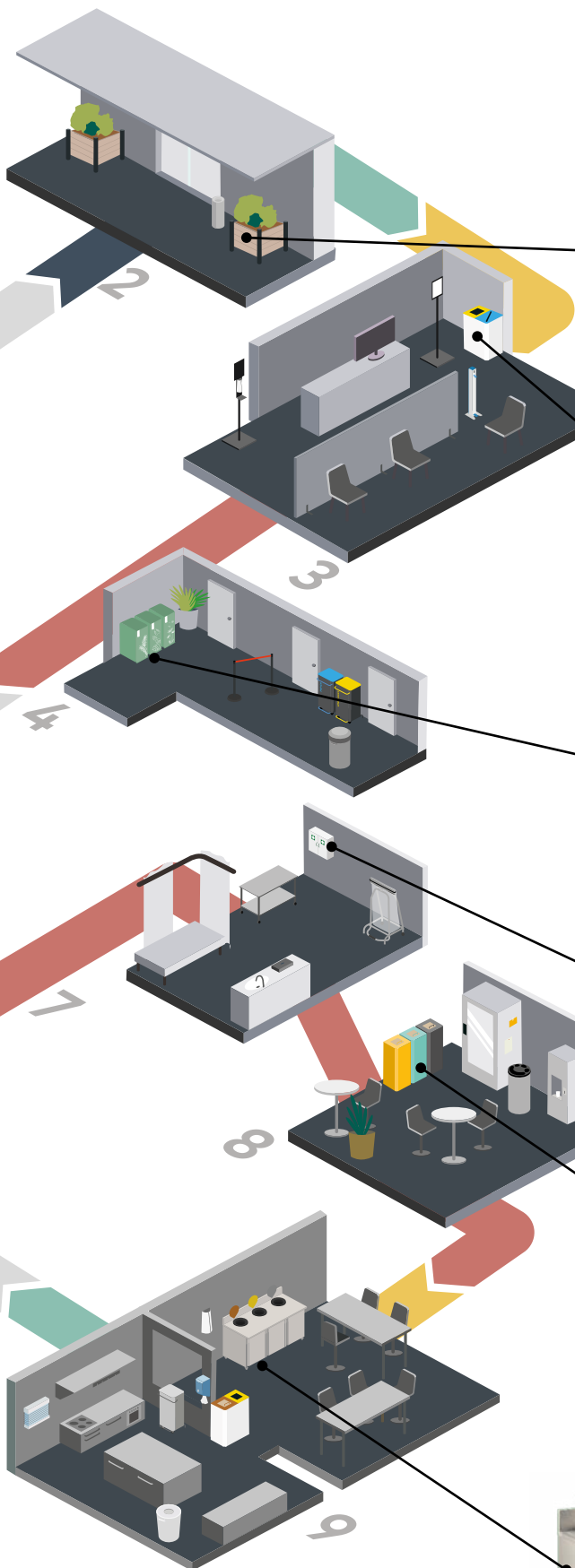

2 HALLS EXTÉRIEURS



3 ACCUEIL/RÉCEPTION



4 COULOIRS



7 INFIRMERIE



8 SALLES DE PAUSE



9 RESTAURATION/
CUISINES



Une marque "Seconde Vie" pour réduire notre empreinte environnementale

ROSSIGNOL RE, c'est la volonté de proposer une marque engagée avec un service clé en main et personnalisé de collecte et de revalorisation de vos produits usagés de tri sélectif et de mobilier urbain.

ROSSIGNOL RE, c'est présenter une offre produits issue du réemploi en transmettant une valeur d'avenir partagée par tous les collaborateurs Rossignol.

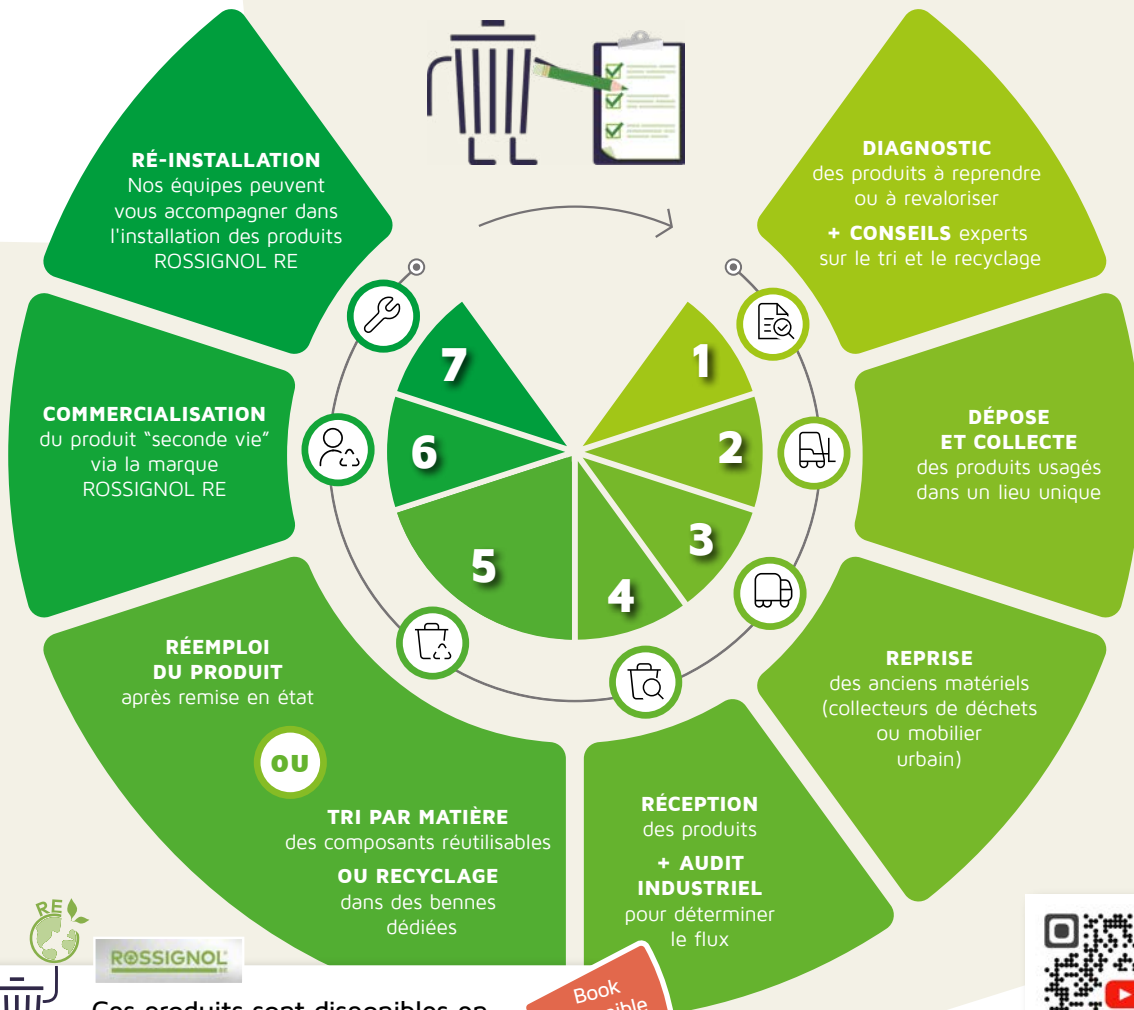

ROSSIGNOL

Ces produits sont disponibles en « Seconde Vie » via ROSSIGNOL RE™.

Book disponible sur demande

CUBATRI RE TRIPOZ RE ALITRI RE ZENO RE TUBAG RE

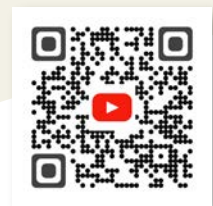

3 types de prestations

- Reprise de vos produits usagés uniquement
- Achat de nos produits issus du réemploi de la collection ROSSIGNOL RE pour un équipement responsable
- Reprise de vos produits usagés et rachat de produits ROSSIGNOL ou ROSSIGNOL RE

Tous responsables, tous engagés avec Rossignol !



Nos engagements

- REemploi** pour optimiser la gestion de fin de vie de nos produits
 - En répondant aux obligations réglementaires notamment la loi AGECS*
- REduction** de l'empreinte environnementale
 - En préservant les ressources naturelles et en limitant les déchets
- REcyclage** des produits usagés
 - En réduisant notre empreinte environnementale

*AGECS : loi anti-gaspillage pour une économie circulaire. **Qualités fonctionnelles identiques. Aspiérites possibles. Dans la limite des stocks disponibles.



Tri sélectif



Mobilier urbain



Intérieur



Hygiène



Le meilleur **des solutions et services** ROSSIGNOL[®] PRO

Donnons une seconde vie à nos biodéchets

ROSSIGNOL répond à vos questions sur les biodéchets et vous propose des solutions pour améliorer la qualité du tri et mieux les valoriser.



Nos solutions



Solutions connectées

ROSSIGNOL vous facilite la gestion de vos collectes à distance en suivant en temps réel le remplissage de vos corbeilles, en optimisant vos tournées et en réduisant vos coûts.



Nos solutions



Le savoir-faire français

ROSSIGNOL met en avant les valeurs de son savoir-faire made in France. Renforcé par la certification Origine France Garantie mettant l'accent sur la traçabilité et l'origine de provenance des produits, la transparence totale de la chaîne de production est ainsi assurée.



Faites la différence avec des produits sur-mesure

ROSSIGNOL est à l'écoute de vos projets :

- Design sur-mesure
- Ajout d'options
- Personnalisation (couleur, marquage, logo...)



Le Service installation

ROSSIGNOL propose une solution "clé en main" d'installation en 5 étapes pour les produits de tri et le mobilier urbain.



Nos solutions



L'offre recyclée

En faveur de notre planète, ROSSIGNOL vous propose toujours plus de produits éco-responsables conçus à partir de plastique recyclé ou de briques alimentaires recyclées.



Nos solutions



Des réglementations adaptées à chaque situation

Retrouvez en détail les réglementations P.126 à 129



Loi AGEC

Économie circulaire et offre responsable :

Moins produire de déchets, mieux trier, mieux collecter, réemployer et recycler davantage.



Biodéchets

Tri des biodéchets :
Pensez au tri à la source des déchets alimentaires !



Tri selectif

Recyclage et valorisation des déchets :

Trier devient simple et efficace pour notre planète parce que chaque geste compte !



Anti-nuisibles

Santé Publique :

Évitez l'accumulation des déchets et prenez les mesures nécessaires afin de contrôler l'expansion des nuisibles.



Hygiène canine

Propreté des lieux publics et de passage :

Adoptez la bonne attitude en ramassant les déjections canines au quotidien !



Vigipirate

Prévention et Protection :

Prenez des mesures de protections adaptées en installant des produits où le contenu est visible.



Contact alimentaire

Protection des consommateurs :

Évitez le risque de toxicité ou d'altération du goût et de la qualité des aliments ou boissons collectées en utilisant des produits adaptés.



HACCP

Sécurité sanitaire dans les milieux des métiers de la bouche et de la restauration :

Assurez et maîtrisez la sécurité sanitaire pour prévenir des dangers dans le domaine de l'hygiène.



Loi Anti tabac

Propreté de nos lieux publics et de convivialité :

Pensez à équiper vos espaces extérieurs !



PMR

Autonomie et Accessibilité :

Installez des équipements pour faciliter les déplacements des PMR (Personnes à Mobilité Réduite).



Premiers secours

Sécurité et santé au travail :

Installez du matériel de premiers secours adapté à la nature des risques et facilement accessible.



Déchets sanguins

Hygiène féminine :

Équipez vos cabines de toilettes réservées aux femmes d'un réceptacle pour protections périodiques.



Tri sélectif





Tri sélectif

BIEN CHOISIR SA BORNE DE TRI SÉLECTIF CUBATRI



75L

384

Façade pleine



90L

624

Façade transparente



VOIR Page 12

75L - 90L

Support sac sur glissière

Façade pleine ou transparente Avec ou sans roulettes

2 teintes de façade : Blanc ou Gris manganèse



40L

384

Façade pleine



65L

624



VOIR Page 13

40L - 65L

Bac intérieur

Façade pleine Sans roulettes

BORNE CUBATRI
100%
PERSONNALISABLE
SUR SIMPLE
DEMANDE

- Ouverture calibrée sur mesure
- Changement de couleur
- Rajout de braille
- Adaptation signalétique
- Intégration de langues étrangères
- Ajout de logo ou pictogramme



Ilot en langues étrangères

SOLUTION CONNECTÉE, NOUS CONSULTER





Cubatri Signature

SOLUTION OPTIMISÉE
POUR LE TRI DANS TOUS
TYPES D'ENVIRONNEMENTS

TRI INTUITIF GRÂCE
À LA SIGNALÉTIQUE UNIVERSELLE



Biodéchets

Verre

Métal

Papier

Emballages

Autres déchets

DIMENSION
INTERNATIONALE

CUBATRI SIGNATURE

**BORNE DE TRI SELECTIF AVEC
SUPPORT SAC SUR GLISSIERE - 75L**

- Acier poudré anti-UV
- Support sac intégré sur glissière
- Système d'ouverture push/pull grâce à son loqueteau mécanique
- 4 pieds réglables pour les sols irréguliers
- Signalétique sur la porte et ouverture calibrée
- Fixation au sol possible en 4 points

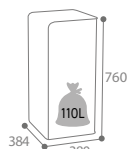

Borne de tri sélectif Vert natura mat texturé	2 x 10L	75L
■ Verre	-	53563
■ Métal	-	53561
■ Papier	-	53560
■ Emballages	-	53564
■ Autres déchets	-	53562
■ Biodéchets	53565	-

Version BIODÉCHETS :

- Acier traité anticorrosion et poudré anti-UV
- 2 seaux 10L marron en polypropylène avec poignée, couvercle avec trous d'aération et support filtre à charbon anti-odeurs - livré avec 2 filtres à charbon (réf. 59238 - lot de 6 - P.30)
- Charge maximum : 10kg pour 1 seau
- Ouverture calibrée (carré : 170 x 170 mm) avec trappe d'ouverture sur le dessus et poignée de préhension

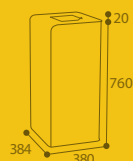

Guide intérieur pour positionnement du seau supérieur



Biodéchets
Réf. 53565



Tri sélectif

Poubelle Intérieure



Cubatri

75L - 90L

Support sac sur glissière

Façade pleine ou transparente

Avec ou sans roulettes



PERMET
LA VISUALISATION
DES DÉCHETS.
FONCTIONNEL, MOBILE
ROTATION 360°



90L Vigiprate
Corps Blanc
avec roulettes

CUBATRI

BORNE DE TRI SELECTIF SUPPORT SAC SUR GLISSIÈRE - 75L ET 90L

- Acier poudré anti-UV
- Support sac intégré sur glissière
- Système d'ouverture push/pull grâce à son loqueteau mécanique***
- 4 pieds réglables en plastique pour les sols irréguliers
- Signalétique sur la porte et ouverture calibrée
- Fixation au sol possible en 4 points
- **Versión "Vigiprate"** : 4 façades transparentes en polycarbonate, résistantes aux chocs
- **Versión "roulettes"** : 4 roulettes pivotantes Ø50mm : 2 avec frein + 2 sans frein
- **Versión "Papiers confidentiels"** : Système de fermeture avec serrure à clé plate Fente rectangle : 230 x 15 mm sécurisée avec déflecteur



75L
Corps Gris
manganèse

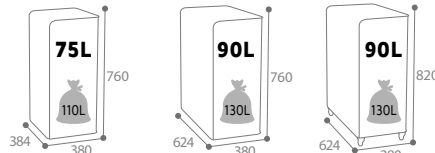

CUBATRI est disponible en « Seconde Vie » via Rossignol RE*. Pour en savoir plus sur cette marque engagée, rendez-vous page 6 !

	75L		90L		90L avec roulettes		90L VIGIPRATE	90L VIGIPRATE avec roulettes
	sans serrure	avec serrure	sans serrure	avec serrure	sans serrure	avec serrure	sans serrure	sans serrure
Façade GRIS MANGANÈSE								
■ Papier - Bleu ciel RAL 5015	55781	-	55421	-	54823	-	55587	54803
■ Plastique - Jaune colza RAL 1021	55782	-	55422	-	54824	-	55588	54804
■ Métal - Rouge signalisation RAL 3020	55783	-	55419	-	54821	-	55585	54801
■ Autres déchets - Gris clair RAL 9022	55784	-	55420	-	54822	-	55586	54802
■ Verre - Vert jaune RAL 6018	55786	-	55423	-	54825	-	55589	54805
□ Gobelets - Blanc RAL 9016	55788	-	55418	-	54820	-	55584	54800
■ Cartouches - Marron RAL 8001	55787	-	55417	-	54819	-	55583	54799
■ Papiers confidentiels - Bleu ciel RAL 5015	-	54835	-	54837	-	54839	-	-
■ Emballages - Jaune colza RAL 1021	54845	-	54847	-	54849	-	54851	54853
Façade BLANC								
■ Papier - Bleu ciel RAL 5015	55370	-	55414	-	54816	-	55580	54796
■ Plastique - Jaune colza RAL 1021	55371	-	55415	-	54817	-	55581	54797
■ Métal - Rouge signalisation RAL 3020	55372	-	55412	-	54814	-	55578	54794
■ Autres déchets - Gris clair RAL 9022	55373	-	55413	-	54815	-	55579	54795
■ Verre - Vert jaune RAL 6018	55374	-	55416	-	54818	-	55582	54798
□ Gobelets - Blanc RAL 9016	55376	-	55411	-	54813	-	55577	54793
■ Cartouches - Marron RAL 8001	55375	-	55410	-	54812	-	55576	54792
■ Papiers confidentiels - Bleu ciel RAL 5015	-	54834	-	54836	-	54838	-	-
■ Emballages - Jaune colza RAL 1021	54844	-	54846	-	54848	-	54850	54852

*Troubles musculo-squelettiques - ** Avec saau plastique - ***Pas de loqueteau mécanique sur version serrure "Papiers confidentiels"



Cubatri

40L - 65L

Bac intérieur

Façade pleine

Sans roulettes



65L
Corps Gris
manganèse



40L
Corps Blanc



Sécurité optimisée des documents
Protection du contenu privé des documents
confidentiels contre tout accès non autorisé



CUBATRI

BORNE DE TRI SELECTIF AVEC BAC INTÉRIEUR - 40L ET 65L

- Acier peint anti-UV
- Bac intérieur 40L : polypropylène noir recyclé
- Bac intérieur 65L : plastique noir, bac roulant, facile à extraire permettant la prévention des TMS*
- Système d'ouverture push/pull grâce à son loqueteau mécanique***
- 4 pieds réglables en plastique pour les sols irréguliers
- Signalétique sur la porte et ouverture calibrée
- Fixation au sol possible en 4 points
- **Version "Papiers confidentiels"** : Système de fermeture avec serrure à clé plate
- Fente rectangle : 230 x 15 mm sécurisée avec déflecteur
- **Version "Biodéchets"** (Cf. P.30)

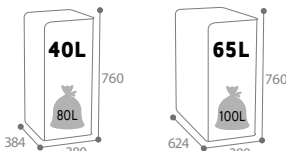

	40L		65L	
	sans serrure	avec serrure	sans serrure	avec serrure
Façade GRIS MANGANÈSE				
Papier - Bleu ciel RAL 5015	55900	-	56120	-
Plastique - Jaune colza RAL 1021	55901	-	56121	-
Métal - Rouge signalisation RAL 3020	55902	-	56122	-
Autres déchets - Gris clair RAL 9022	55903	-	56123	-
Verre - Vert jaune RAL 6018	55904	-	56124	-
Gobelets - Blanc RAL 9016	55897	-	55963	-
Piles - Violet RAL 4008**	55898	-	-	-
Cartouches - Marron RAL 8001	55899	-	55929	-
Papiers confidentiels - Bleu ciel RAL 5015	-	54831	-	54833
Emballages - Jaune colza RAL 1021	54841	-	54843	-
Façade BLANC				
Papier - Bleu ciel RAL 5015	55850	-	55870	-
Plastique - Jaune colza RAL 1021	55851	-	55871	-
Métal - Rouge signalisation RAL 3020	55852	-	55872	-
Autres déchets - Gris clair RAL 9022	55853	-	55873	-
Verre - Vert jaune RAL 6018	55854	-	55874	-
Gobelets - Blanc RAL 9016	55855	-	55875	-
Piles - Violet RAL 4008**	55856	-	-	-
Cartouches - Marron RAL 8001	55857	-	55876	-
Papiers confidentiels - Bleu ciel RAL 5015	-	54830	-	54832
Emballages - Jaune colza RAL 1021	54840	-	54842	-

COMPOSEZ VOUS-MÊME VOS ÎLOTS



ACCESSOIRES

SEAU INTÉRIEUR POUR BORNE 40L

- Acier peint anti-UV - 2 poignées de préhension
- Ceinture élastique pour maintien du sac

Réf. 55887

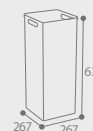

COLLEC - LOT DE STICKERS

- Permet de visualiser facilement le type de tri
- Résiste aux conditions d'utilisation en extérieur et en intérieur
- Dimensions : 250 x 302 mm (hors Réf. 50292)



165 x 199 mm

Type de tri / Couleur	A l'unité	Lot de 10	Lot de 50	Lot de 50 panachés
Papiers confidentiels	-	50284	-	-
Emballages	53396	50285	50354	-
Piles	-	50295	-	-
Cartouches	-	50296	-	-
Gobelets	-	50338	-	-
Verre	53397	50314	50315	50329
Papier	53395	50317	50318	
Plastique	-	50320	50321	
Métal	-	50323	50324	
Autres déchets	53399	50326	50327	
Jetez vos déchets	-	50292	-	-
Biodéchets	53398	50032	-	-

Retrouvez nos aimants (P.15) et languettes (P.47)

Retrouvez nos CUBATRI Biodéchets (P.30)

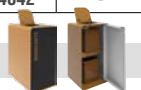

*Troubles musculo-squelettiques - ** Avec seau plastique - *** Pas de loqueteau mécanique sur version serrure "Papiers confidentiels"



Solstice

OUVERTURES CALBRÉES SELON LE TYPE DE FLUX



SOLSTICE

POUBELLE DE TRI SELECTIF - 60L

- Corps en acier poudré anti-UV gris manganèse
- Couvercle totem signalétique de couleur en acier poudré anti-UV avec ouvertures calibrées selon le flux
- Sacs maintenus par un kit étriers
- Système de vidage avec retrait du couvercle
- Embase joint caoutchouc
- 1 sticker fourni à coller sur le couvercle totem

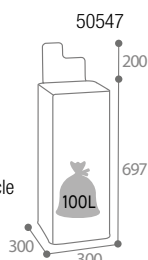

Couleur couvercle	60L
■ Bleu ciel RAL 5015 - Papier	50547
■ Jaune coiza RAL 1021 - Emballages	50545
■ Rouge signalisation RAL 3020 - Métal	50549
■ Gris clair RAL 9022 - Autres déchets	50546
■ Vert jaune RAL 6018 - Verre	50548

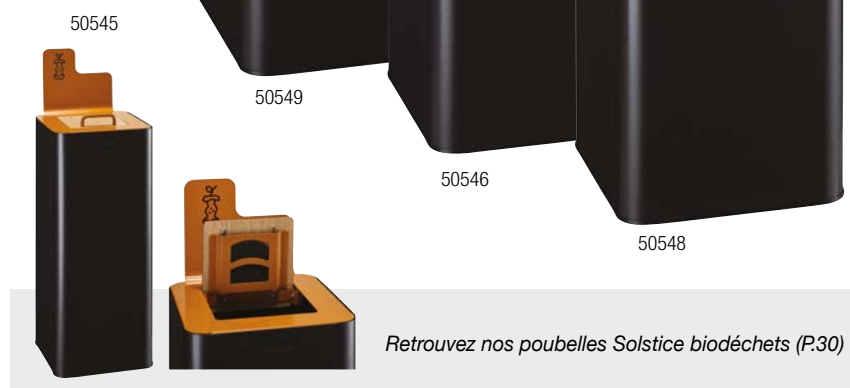

Retrouvez nos poubelles Solstice biodéchets (P.30)



Solstice Signature

ACCESSOIRES

COLLEC AIMANTS

- Adhésif avec revêtement anti-UV
- Force : 35 gr/m²
- Permet d'identifier le type de déchets collecté



Couleur	45 x 45mm	90 x 90mm
Bleu ciel RAL 5015	50512	50518
Jaune colza RAL 1021	50510	50516
Rouge signalisation RAL 3020	50514	50520
Gris clair RAL 9022	50511	50517
Vert jaune RAL 6018	50513	50519
Marron RAL 8001	50515	50521

NOUVEAUTÉ



Noir/Blanc	45 x 45mm	90 x 90mm
Autres déchets	50184	50190
Papier	50185	50191
Verre	50186	50192
Emballages vides	50187	50193
Métal	50188	50194
Biodéchets	50189	50195



(Socle)

SOLSTICE SIGNATURE

SOCLE

- Permet la composition d'un flot de 3 poubelles
- Compact HPL* chêne clair

Socle 3 places sur pieds

- L.1020 x P.340 x H.32
- Réf. 50560 - 4 pieds

Socle 3 places sur roulettes

- L.1020 x P.340 x H.83
- Réf. 50561 - 4 roulettes dont 2 avec freins



Sur pieds



Sur roulettes



SOLSTICE SIGNATURE

POUBELLE DE TRI SELECTIF - 60L

- Acier poudré anti-UV
- Couvercle avec ouverture calibrée (carré : 182 x 182 mm) :
 - Trappe en compact HPL* chêne clair - FSC
 - Poignée de préhension sur le dessus en inox 304 poudrée anti-UV
- Sacs maintenus par 1 kit étriers
- Système de vidage avec retrait du couvercle
- Embase joint caoutchouc

Versión BIODÉCHETS 30L :

- Acier traité anticorrosion et poudré anti-UV
- Seau 30L en polypropylène à base de matières recyclées avec anse. Charge max. 30 Kg
- Support pour 2 filtres anti-odeurs intégré (Réf.59238 - Lot de 6 - P.30)
- Livré avec 2 filtres à charbon



Support pour filtre à charbon

Seau 30L avec anse de préhension

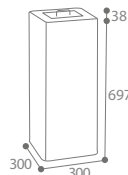

50558 Biodéchets

50557

Couleur	50L	100L
	30L	60L
Taupe RAL 7006 mat texturé - Biodéchets	50558	-
Anthracite RAL 7016 mat texturé	-	50555
Jaune RAL 1028 mat texturé	-	50556
Vert RAL 6027 mat texturé	-	50557



Kit étriers

*Stratifié haute pression



Venus

POUBELLE 2, 3 OU 4 FLUX
À COMPOSER SELON LES BESOINS DE TRI

NOUVEAUTÉ

kits étriers intégrés



Seau 30L en option



Corps 4 flux
+ 4 couvercles
(2 latéraux et 2 centraux)



Corps 3 flux
+ 3 couvercles
(2 latéraux et 1 central)

VENUS

POUBELLE DE TRI SELECTIF - 2, 3 ET 4 FLUX

- Corps en acier traité anticorrosion poudré anti-UV
- Couvercle en acier poudré anti-UV avec ouvertures calibrées selon le type de flux
- Sacs maintenus par des supports de sacs étriers
- Système de vidage avec retrait du couvercle
- Embase joint caoutchouc
- Réf. 50565 : à composer avec 2 couvercles latéraux
- Réf. 50564 : à composer avec 3 couvercles*
- Réf. 50563 : à composer avec 4 couvercles**

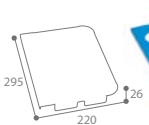

Papier



Emballages



Métal

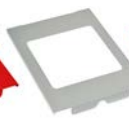

Autres déchets

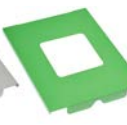

Verre



Universel

NOUVEAUTÉ

Flux	2 x 40L	3 x 40L	4 x 40L
Corps blanc RAL 9016	50565	50564	50563
Couleur couvercle	Latéral	Central	
Couvercle "Papier" - Bleu ciel RAL 5015	50568	50464	50464
Couvercle "Emballages" - Jaune colza RAL 1021	50566	50465	50465
Couvercle "Métal" - Rouge signalisation RAL 3020	50570	50466	50466
Couvercle "Autres déchets" - Gris clair RAL 9022	50567	50467	50467
Couvercle "Verre" - Vert jaune RAL 6018	50569	50468	50468
Couvercle "Universel" - Blanc RAL 9016	50471	50469	50469

NOUVEAU

*2 latéraux et 1 central - **2 latéraux et 2 centraux

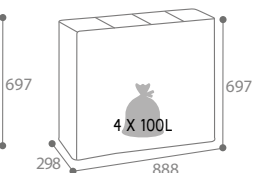
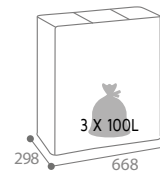
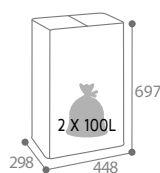

ACCESSOIRES

COLLEC

AIMANTS 45 x 45 mm

- À disposer sur le couvercle ou sur le corps



NOUVEAUTÉ

- 90 x 90 mm
- À disposer sur le corps

Retrouvez nos aimants
6 flux à l'unité (P.15)

Retrouvez nos solutions biodéchets (P.30)





Venus Signature

SPÉCIAL TRI DANS DES ÉTABLISSEMENTS TERTIAIRES



Anthracite mat texturé
+ 2 aimants 90 x 90 mm en option



Trappes limitant les mauvaises odeurs

2 kits étriers



Blanc mat texturé



Seau en option



Gris olive texturé



VENUS SIGNATURE

POUBELLE DE TRI SELECTIF 2 X 40L AVEC COUVERCLES

- Corps en acier poudré anti-UV
- Sacs maintenus par 2 kits étriers
- Système de vidage avec retrait du couvercle
- Embase joint caoutchouc
- 2 couvercles en acier poudré anti-UV avec ouverture calibrée (182 x 182 mm) :
- 2 trappes en compact HPL* chêne clair
- 2 poignées de préhension sur le dessus en inox 304 poudrées anti-UV

(Trappe)

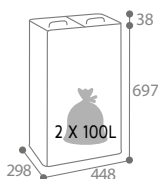

Couleur	Réf.
■ Anthracite mat texturé RAL 7016	50575
□ Blanc mat texturé RAL 9016	50576
■ Gris olive mat texturé RAL 7002	50577

* Stratifié haute pression

ACCESSOIRES

VENUS SIGNATURE SEAU 30 L

- Polypropylène à base de matière recyclée
- Anse métal de préhension
- Charge maximum : 30 kg

Réf. 50578 - Noir





Hexatri L'INCONTOURNABLE

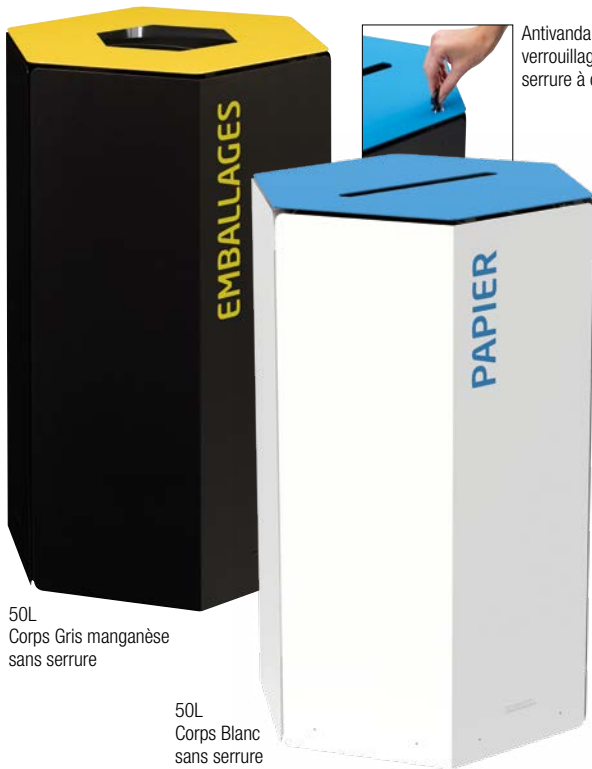

50L
Corps Gris manganèse
sans serrure

50L
Corps Blanc
sans serrure

Antivandalisme :
verrouillage par
serrure à clé

Facilité
d'évacuation
des déchets

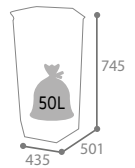

HEXATRI

POUBELLE DE TRI SELECTIF - 50L

- Acier poudré anti-UV
- Ouverture calibrée pour le tri
- 3 pieds réglables en plastique pour les sols irréguliers
- Seau intérieur en polypropylène avec anse métal
- Installation dans un espace couvert
- Sérigraphie sur le corps
- Livré avec 2 bandes adhésives double-face pour fixation entre elles

Couleur	Corps gris manganèse		Corps Blanc	
	sans serrure	avec serrure	sans serrure	avec serrure
Papier - Bleu ciel RAL 5015	59030	59040	59029	59039
Emballages - Jaune colza RAL 1021	59031	59041	59028	59038
Métal - Rouge signalisation RAL 3020	59032	59042	59027	59037
Autres déchets - Gris clair RAL 9022	59033	59043	59026	59049
Verre - Vert jaune RAL 6018	59034	59044	59025	59055

Calitri

"SIMPLE"
OU "MULTI-FLUX"



Couvercle
amovible



Facilité de mise
en place et de
retrait du sac



20L



20L, 40L et 60L en îlot



Personnalisation sur devis

- Version murale
- Ouverture calibrée sur mesure
- Changement de couleur
- Rajout de braille
- Adaptation signalétique ou de la langue
- Ajout de logo ou pictogramme

CALITRI

POUBELLE DE TRI SELECTIF 20L, 40L ET 60L

- Acier poudré anti-UV
- Ouverture calibrée pour le tri
- Kit étriers intégré pour maintien du sac
- Installation préconisée dans un espace couvert

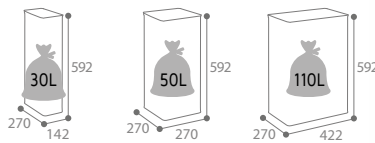

Couleur / Corps gris manganèse	20L	40L	60L
Bleu ciel RAL 5015	56165	56170	56175
Jaune colza RAL 1021	56166	56171	56176
Rouge signalisation RAL 3020	56167	56172	56177
Gris clair RAL 9022	56168	56173	56178
Vert jaune RAL 6018	56169	56174	56179



SOLUTION CONNECTÉE, NOUS CONSULTER





Trimouv

FONCTIONNEL ET MOBILE



Retrait du seau aisé (version "caréné")



Ceinture élastique intégrée



Antivandalisme : verrouillage par serrure à clé



1 x 30L - 2 x 40L Caréné



4 roulettes dont 2 avec frein



3 x 110L Vigipirate

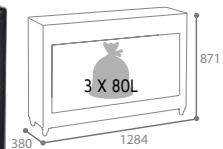
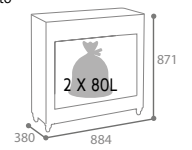

CARÉNÉ

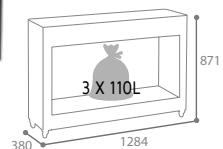
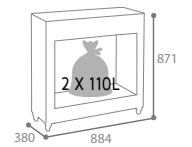

VIGIPIRATE



TRIMOUV

MEUBLE DE TRI SELECTIF MOBILE - 2 ET 3 FLUX

- Acier peint anti-UV
- Ouverture calibrée pour le tri
- Signalétique sur le dessus et sur les 2 façades hautes
- 4 roulettes multidirectionnelles dont 2 avec frein
- 2 poignées latérales pour faciliter le déplacement
- Serrure à clé triangulaire Ø7mm
- Poignée sur le couvercle pour faciliter l'ouverture

- Modèle caréné (avec seaux) :

Extraction des seaux en acier galvanisé avec anse par le dessus

- Modèle Vigipirate :

Extraction du sac facilitée grâce à la ceinture élastique

- Modèle 3 seaux :

Flux BIODECHETS : seau 30 L en PP recyclé avec 2 encoches de préhension

Flux EMBALLAGES : seau 40 L en acier galvanisé avec anse

Flux AUTRES DECHETS : seau 40 L en acier galvanisé avec anse

	Caréné		Vigipirate	
Corps gris manganèse	2 x 60L	3 x 60L	2 x 110L	3 x 110L
Emballages / Autres déchets	55450	-	55452	-
Papier / Emballages / Autres déchets	-	55451	-	55453
Corps gris manganèse	Caréné - 1 x 30L + 2 x 40L			
Biodéchets / Emballages / Autres déchets	53019			

Tripoz

CORPS "GRAND VOLUME"



TRIPOZ

BORNE DE TRI SELECTIF - 120L

- Acier traité anticorrosion et peint anti-UV
- Bac intérieur en polyéthylène vierge haute densité 100% recyclable
- Patins en polypropylène évitant le contact avec le sol
- Antivandalisme : verrouillage par serrure à claquer
- 2 pieds réglables en plastique pour sols irréguliers
- Identification du type de tri : plaque de couleur avec ouverture calibrée
- Signalétique sur la porte
- Installation préconisée dans un espace couvert



Papier Emballages Métal Verre Autres déchets

Couleur	Référence
Papier - Bleu ciel RAL 5015	56078
Emballages - Jaune colza RAL 1021	56079
Métal - Rouge signalisation RAL 3020	56085
Autres déchets - Gris clair RAL 9022	56086
Verre - Vert jaune RAL 6018	56099

EXEMPLES DE COMPOSITION

Îlots de tri possibles côte à côte ou dos à dos (accessoires de jonctions fournis)



4 x 120L



TRIPOZ est disponible en « Seconde Vie » via Rossignol RE*. Pour en savoir plus sur cette marque engagée, rendez-vous page 6 !



Tri sélectif Poubelle Intérieure



Neotri

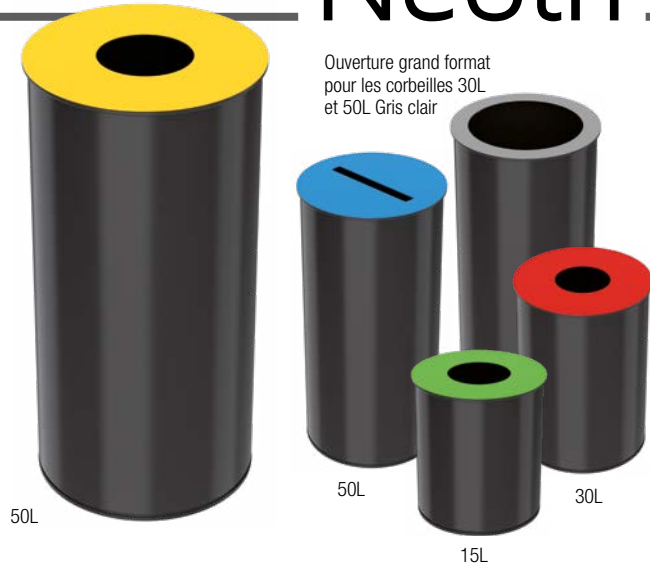

Ouverture grand format pour les corbeilles 30L et 50L Gris clair



NEOTRI

Bleu ciel

Jaune colza

Rouge signalisation

Gris*

Vert jaune

POUBELLE DE TRI SÉLECTIF 15L, 30L ET 50L

- Acier poudré anti-UV
- Ouverture calibrée pour le tri
- Kit étriers intégré pour maintien du sac



Kit étriers intégré

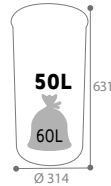
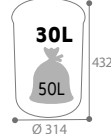

Couleur Corps gris manganèse	15L	30L	50L
■ Bleu ciel RAL 5015	52290	52295	52300
■ Jaune colza RAL 1021	52291	52296	52301
■ Rouge signalisation RAL 3020	52292	52297	52302
■ Gris clair RAL 9022	52293	52298	52303
■ Vert jaune RAL 6018	52294	52299	52304

*Hors Réf: 52293 - petite ouverture

Nomade



SEUL OU EN ÎLOT

NOMADE

POUBELLE DE TRI SÉLECTIF MOBILE - 110L

- Acier poudré anti-UV
- Ouverture du couvercle aisée : large pédale
- Manipulation facilitée : poignée en façade
- Fermeture silencieuse : frein de chute intégré
- Façade amovible : vidage sans effort, en prévention des TMS*
- 2 roulettes en façade
- **Méthode HACCP**

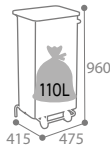

Couleur	Corps blanc	Corps gris manganèse
■ Autres déchets - Gris clair RAL 9022	57262	57266
■ Papier - Bleu ciel RAL 5015	57263	57267
■ Emballages - Jaune colza RAL 1021	57265	57269



Façade amovible pour retrait du sac et vidage sans effort

*Troubles musculo-squelettiques

Pileo COLLECTE LUDIQUE

ÉTANCHÉITÉ ÉVITANT LA POSSIBILITÉ DE COULURES DES ACIDES OU SOLUTIONS SALINES

PILEO

COLLECTEUR DE PILES À POSER

- Couvercle à ouverture calibrée en acier poudré
- Corps transparent en polycarbonate résistant aux chocs

Couleur	2L	7L
□ Blanc signalisation RAL 9016	59620	59622
■ Violet de sécurité RAL 4008	59621	59623

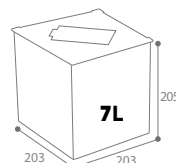
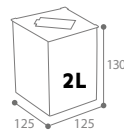

2L Blanc



7L Violet de sécurité



Venus Flex

COUVERCLES

NOUVEAUTÉ



- Acier poudré anti-UV
- Ouverture rectangle ou fente

Couvercle	Réf.
Fente bleu RAL 5015	50475
Rectangle Jaune RAL 1021	50476
Rectangle Rouge RAL 3020	50477
Rectangle Gris RAL 9022	50478
Rectangle Vert RAL 6018	50479
Rectangle Anthracite mat RAL 7016	50480
Rectangle Blanc mat RAL 9016	50481



NOUVEAUTÉ



VENUS FLEX POUBELLE DE TRI SÉLECTIF 2X12L AVEC COUVERCLES

- Corps en acier poudré anti-UV
- A composer avec 2 couvercles parmi 7 coloris en acier poudré anti-UV
- Avec ouvertures calibrées selon le type de flux
- Sacs maintenus par 2 kits étriers
- Système de vidage avec retrait du couvercle
- Embase joint caoutchouc

Couleur	2 x 12L
Anthracite mat texturé RAL 7016	50473
Blanc mat texturé RAL 9016	50474

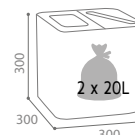

Aimants 45x45 en option P.15

Tribu FONCTIONNEL

DISPONIBLE
EN 2 ET 3 FLUX



TRIBU

CORBEILLE DE TRI SÉLECTIF

- Acier poudré anti-UV
- Seaux polypropylène avec anse de préhension
- Planche de stickers fournie : signalétique sur le dessus et sur la façade à disposer selon le choix du tri



- Réf. 55300 - Blanc signalisation RAL 9016 - 2 x 8L
- Réf. 55301 - Blanc signalisation RAL 9016 - 3 x 8L
- Réf. 55302 - Blanc signalisation RAL 9016 - 2 x 15L
- Réf. 55303 - Blanc signalisation RAL 9016 - 3 x 15L

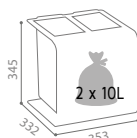

2 X 8L

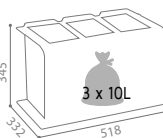

3 X 8L

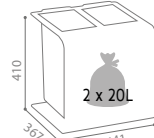

2 X 15L



3 X 15L



Planche de stickers de tri fournie



NOUVEAUTÉ

IDÉAL DANS
LES BUREAUX

Poignée de transport
et trous d'aération



TRIBU BIODÉCHETS

CORBEILLE DE TRI SÉLECTIF

- Acier poudré anti-UV
- 2 seaux polypropylène avec anse de préhension
- 1 seau biodéchets en plastique à base de matière recyclée
- Livré avec 1 filtre à charbon actif
- Planche de stickers fournie : signalétique sur le dessus et sur la façade à disposer selon le choix du tri
- Lot de 6 filtres à charbon en option Réf. 59238

■ Réf. 52055 - Gris manganèse 2 x 15L + 1 x 10L

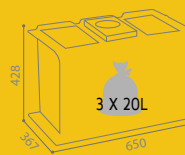

2 X 15L - 1 X 10L

Retrouvez toutes nos solutions biodéchets et nos sacs Bagy Green (P.31)



Movatri Green

GRANDE MOBILITÉ



Couvercle rabattable
85L, 110L

COUVERCLE
CALIBRÉ

COUVERCLE
PLEIN SANS
OUVERTURE

MOVATRI GREEN

POUBELLE DE TRI SÉLECTIF MOBILE 65L, 85L ET 110L

- Polypropylène à base de matière recyclée
- Roues lisses et poignée de transport
- Couvercle à ouverture calibrée ou plein
- Couvercle amovible (65L) ou rabattable (85L et 110L)
- Accessoire : planche "autocollants" tri sélectif (Réf : 50297 ou 50313)

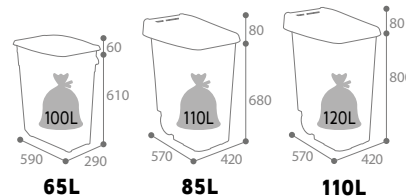

Couleur couvercle	Avec couvercle calibré			Avec couvercle plein		
	65L	85L	110L	65L	85L	110L
■ Noir	56180	56185	56190	55500	55505	55510
■ Vert	56181	56186	56191	55501	55506	55511
■ Bleu	56182	56187	56192	55502	55507	55512
■ Jaune	56183	56188	56193	55503	55508	55513
■ Rouge	56184	56189	56194	55504	55509	55514

ACCESSOIRES

COLLEC

LOT DE PLANCHES AUTOCOLLANTES

- Résiste aux conditions d'utilisation en extérieur et intérieur
- Se colle sur tous types de supports
- Permet d'associer le type de déchets à la couleur souhaitée
- Solution pour le tri sélectif

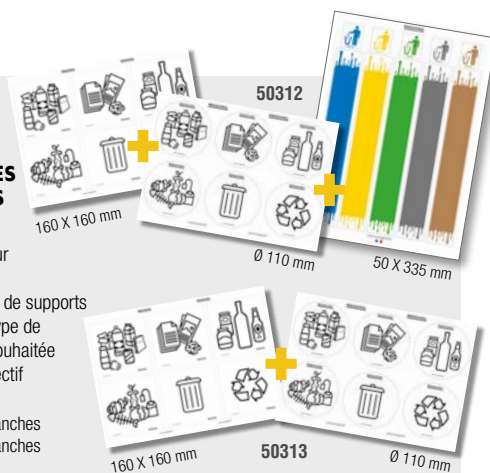

Réf. 50312 - Lot de 3 planches
Réf. 50313 - Lot de 2 planches



Retrouvez notre planche de stickers Tri Sélectif Réf. 50297 (P.32)



Clap

CLAP

POUBELLE A COUVERCLE BASCULANT - 50L

- Polypropylène
- Résistant et facile à entretenir
- Option fixation murale Réf. 58875 (P.112)

Couleur	50L
■ Corps noir - Sans couvercle	91165
■ Couvercle noir	91166
■ Couvercle jaune	91167
■ Couvercle bleu	91168

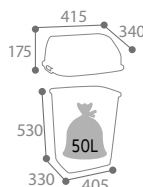

Corps + couvercle bleu



Corps + couvercle noir

Retrouvez nos poubelles CLAP (P.112)





Citwin Essentiel

ROBUSTE



2 flux mural



100% personnalisable



3 flux sur pied

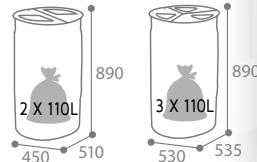

CITWIN ESSENTIEL

SUPPORT SAC SUR PIED OU MURAL - 2 OU 3 FLUX

- Acier poudré anti-UV
- Maintien du sac par ceinture élastique
- Sur pied : fixation au sol en 3 points (Réf. 52854 - P.74)
- Murale : fixation en 4 points (Réf. 52872 - P.77)

	Corps BLANC	Corps GRIS MANGANÈSE	
Support 2 FLUX	Sur pied 2 x 75L	Sur pied 2 x 75L	Mural 2 x 110L
■ Bleu outremer RAL 5002	59312	58713	58622
■ Jaune colza RAL 1021			
■ Gris ciment RAL 7033	59313	58708	58641
■ Jaune colza RAL 1021			
Support 3 FLUX	Sur pied 3 x 45L		
■ Bleu outremer RAL 5002			
■ Jaune colza RAL 1021	59314	58734	-
■ Gris ciment RAL 7033			



2 flux sur pied + kit 4 roulettes

LOT DE 2 PLANCHES AUTOCOLLANTES TRI SÉLECTIF FOURNI

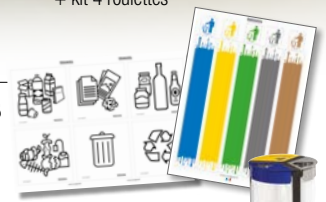

Retrouvez nos modèles extérieurs Premium (P.42)

ACCESSOIRES

CITWIN PREMIUM

PLAQUE SIGNALÉTIQUE + PLANCHE DE STICKERS

- Acier traité anticorrosion et poudré anti-UV
- Livrée avec 1 planche stickers tri
- Accessoire pour les supports sacs CITWIN sur pied 2 x 75L - Kit de fixation fourni

- Réf. 58764 - Gris manganèse
- Réf. 57436 - Blanc signalisation RAL 9016

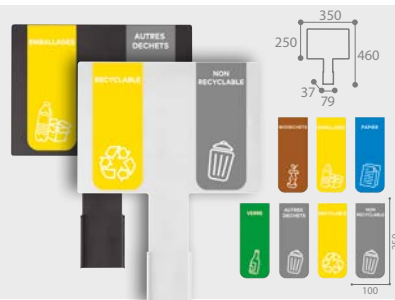

CITWIN

KIT 4 ROULETTES

- 4 roulettes pivotantes Ø50mm (2 avec frein et 2 sans frein)
- Facilite le déplacement des support-sacs sur pied CITWIN 2 ET 3 flux.
- Consommable pour CITWIN 2 ET 3 flux

- Réf. 59001 - Kit 4 roulettes





Restotri

Installation en **intérieur**
ou en **extérieur** en milieu couvert

RESTOTRI

(Plateau)



MÉTAL

- Structure en acier traitée anti-corrosion et poudrée anti-UV
- Habillage dos, côté, portes en acier traité anti-corrosion et poudré anti-UV
- Plateau en compact HPL** chêne clair

■ Réf. 53870 - Métal Anthracite 7016 Mat Texturé

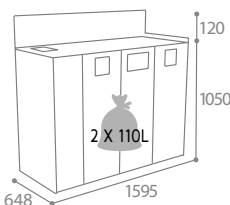

**STRATIFIÉ COMPACT (HPL)



Le stratifié compact haute pression (HPL) est constitué de couches de papier kraft (env. 70%) saturés de résine thermodurcissante (env. 30%) et liées entre elles par l'action de la chaleur et de la pression. (Cf. P.126)



MEUBLE DE TRI ET DE DEBARRASSAGE POUR RESTAURATION COLLECTIVE

COMPOSITION DU MEUBLE :

- Dos plein
- 1 porte pleine
- 3 portes ajourées avec :
 - Ouvertures et guides intérieurs intégrés pour évacuation des déchets
 - Trous d'accessibilité pour ouverture de chaque porte et fermeture par aimants
- 12 rails dépose-plateaux en inox sur toute la surface du plateau
- 1 espace stockage plateaux
- 1 évier en inox avec bonde vidage et tuyau
- 1 bac gastronome inox 2/3 amovible avec 2 poignées rétractables pour la vaisselle
- 2 bidons de 10L intégrés en PEHD avec étagère intermédiaire pour les liquides
- 2 bacs de 20L avec couvercles et étagère intermédiaire pour les biodéchets
 - 1 bac de 85L pour évacuation des emballages
 - 1 bac de 85L pour évacuation des autres déchets
- Bras de manutention pour déchargement indispensable (Réf.51957)





Restotri Signature

Installation en extérieur

(Plateau)

RESTOTRI SIGNATURE



COMPACT HPL*

- Structure en acier galvanisée à chaud et peinte anti-UV
- Habillage dos, côté, portes en compact HPL* anthracite
- Plateau en compact HPL* chêne clair

■ Réf. 53871 - Compact HPL Anthracite

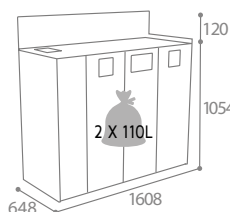

ACCESSOIRES

COLLEC BRAS DE MANUTENTION DE DECHARGEMENT

- Acier traité anticorrosion
poudré anti-UV
- Recyclable



Réf. 51957 - Anthracite mat texturé RAL 7016

SOLUTION CONNECTÉE, NOUS CONSULTER



*Strati® haute pression.



Trinox

MODULABLE ET GRANDE MOBILITÉ



NOUVEAUTÉ

COMPOSEZ VOTRE MEUBLE TRINOX

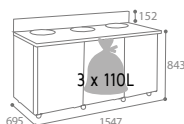

1 le corps

- Structure, dos, côtés et portes en inox 304 brossé
- 3 portes frontales pleines avec poignées latérales continues intégrées et fermeture par aimants
- Plateau en inox brossé intégrant avec 3 flux :
 - 3 ouvertures pour tri des déchets
 - 3 tape-assiettes avec joints vide-ordures amovibles de Ø180 mm à Ø280 mm
 - 3 bacs avec roues 85 L en polypropylène à base de matière recyclées sans couvercle permettant l'extraction par l'avant des déchets - guides intégrés
- 8 roues en inox pour la mobilité du meuble dont 2 avec freins
- 3 supports signalétiques personnalisables sur le dossier

■ Réf. 51450 - Corps pour meuble de tri TRINOX

2 les plaques signalétiques

(14 modèles au choix)

- Inox 304 brossé traité anticorrosion poudré anti-UV
- A fixer sur le dossier du meuble de tri et de débarrassage

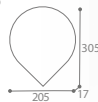

- | | |
|--------------------------------------|--|
| ■ Réf. 51451 - Jaune - Emballages | ■ Réf. 51456 - Gris manganèse - Autres déchets |
| ■ Réf. 51455 - Jaune - Recyclable | ■ Réf. 51459 - Gris manganèse - Emballages |
| ■ Réf. 51457 - Bleu - Papier | ■ Réf. 51460 - Gris manganèse - Recyclable |
| ■ Réf. 51458 - Vert - Verre | ■ Réf. 51461 - Gris manganèse - Papier |
| ■ Réf. 51453 - Marron - Biodéchets | ■ Réf. 51462 - Gris manganèse - Verre |
| ■ Réf. 51454 - Marron - Pain | ■ Réf. 51463 - Gris manganèse - Biodéchets |
| ■ Réf. 51452 - Gris - Autres déchets | ■ Réf. 51464 - Gris manganèse - Pain |

3 les couvercles de tri

- Inox 304 brossé
- A installer sous le joint vide-ordures amovible
- Position ouverte maintenue
- Languette de préhension intégrée

■ Réf. 51465 - Couvercle pour meuble de tri TRINOX



Bacs avec roues 85L intégrés

4 les rails dépose-plateaux

(Par lot de 12)

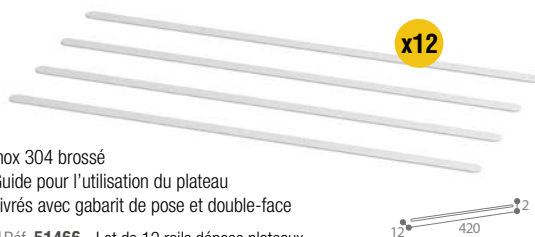

- Inox 304 brossé
- Guide pour l'utilisation du plateau
- Livrés avec gabarit de pose et double-face

■ Réf. 51466 - Lot de 12 rails dépose plateaux



Couvercle en option



Joint vide ordure amovible intégré

SOLUTION OPTIMISÉE POUR LE TRI DES DÉCHETS EN RESTAURATION COLLECTIVE



KIT PRÊT À L'EMPLOI



TRINOX

KIT DE 3 MEUBLES DE TRI SELECTIF



Composition :

- Structure, dos, côtés et portes en inox 304 brossé
- 3 portes frontales pleines avec poignées latérales continues intégrées et fermeture par aimants
- Plateau en inox 304 brossé avec 3 flux, intégrant :
 - 3 ouvertures pour tri des déchets
 - 3 tape-assiettes avec joints vide-ordures amovibles de Ø180 mm à Ø280 mm
 - 3 bacs avec roues 85 L en polypropylène à base de matière recyclées sans couvercle permettant l'extraction par l'avant des déchets - limitation des TMS*
- 8 roues en inox pour la mobilité du meuble dont 2 avec freins
- 3 plaques de tri fixés sur le dossier
- Couvercle intégré pour le flux biodéchets - limitation des mauvaises odeurs
- Livré non monté

■ Réf. 51467 - Kit meuble de tri - 3 x 90L - Inox 304 brossé

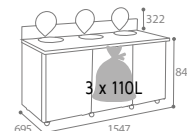

*Troubles musculo-squelettiques.



Alitri

ULTRA MODULABLE



COMPOSEZ VOTRE MEUBLE ALITRI

- Acier traité anticorrosion et poudré anti-UV

1 le corps (3 litrages au choix)

- Dépose plateaux en inox
- Serrure à clé triangulaire
- Système d'ouverture push/pull grâce à son loqueteau mécanique
- Joint vide ordures amovible de Ø280/180 mm
- 4 pieds réglables en plastique pour s'adapter au sols irréguliers
- Bac intérieur roulant en plastique noir, facilitant son extraction et permettant la prévention des TMS*

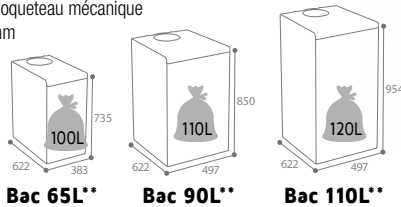

Bac 65L**

Bac 90L**

Bac 110L**

Couleur / Corps gris manganèse	65L	90L	110L
	Enfant	Adolescent Adulte	Adolescent Adulte
Vert jaune RAL 6018	55770	55790	53321
Bleu ciel RAL 5015	55771	55791	53322
Jaune coiza RAL 1021	55772	55792	53323
Rouge signalisation RAL 3020	55773	55793	53324
Gris clair RAL 9022	55774	55794	53325
Marron RAL 8001	53310	53311	53312
■ Gris manganèse (Liquides) 2 x 10L	53320	53319	53326

DISPONIBLE EN 3 LITRAGES : 65L, 90L ET 110L

2 les habillages côtés (en fonction du litrage choisi)

LOT DE 2 HABILLAGES CÔTÉS

- Permet de fermer chaque côté du meuble
- Dimensions : • 65L : 617 x 17 x 720 mm • 90L : 617 x 17 x 838 mm • 110L : 617 x 25 x 951 mm

Couleur	65L	90L	110L
■ Gris manganèse	55765	55764	53330

3 les plaques signalétiques (7 modèles au choix)



- Signalétique sérigraphiée
- Plaque amovible avec identification du tri grâce aux pictogrammes et textes
- Permet d'associer le type de déchets à la couleur souhaitée
- Possibilité de fixer la plaque grâce à 2 molettes fournies

- Réf. 55740 - Gris manganèse - Pain
- Réf. 55743 - Gris manganèse - Emballages
- Réf. 53313 - Gris manganèse - Biodéchets
- Réf. 53314 - Gris manganèse - Papier
- Réf. 53315 - Gris manganèse - Autres déchets
- Réf. 53316 - Gris manganèse - Verre
- Réf. 53331 - Gris manganèse - Liquides

Plaque neutre Réf. 239442SAV + Pochette aimantée Réf. 409521SAV - disponible en SAV



Exemple de composition : 53320 + 55765 + 53331

VERSION RÉCUPÉRATION DES LIQUIDES

- Evier inox avec bonde de vidage et tuyau de raccordement
- 2 bidons 10L en PEHD intégrés

*Troubles musculo-squelettiques. **Hors flux liquide



ALITRI est disponible en « Seconde Vie » via Rossignol RE*. Pour en savoir plus sur cette marque engagée, rendez-vous page 6 !



SOLUTION CONNECTÉE, NOUS CONSULTER



KIT PRÊT À L'EMPLOI

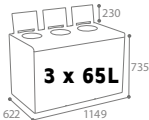

3 x 65L

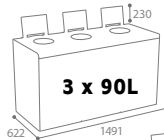

3 x 90L

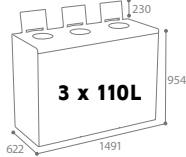

3 x 110L

ALITRI

KIT DE 3 MEUBLES DE TRI SELECTIF

Composition :

- 3 meubles (jaune, marron, gris)
- + 2 habillages côtés
- + 3 plaques signalétiques (biodéchets, emballages et autres déchets)

- Livré non monté



Couleur	3 x 65L	3 x 90L	3 x 110L
Corps gris manganèse	Enfant	Adolescent Adulte	Adolescent Adulte
■ Marron RAL 8001			
■ Gris clair RAL 9022	55680	55681	53318
■ Jaune RAL 1021			



3 x 110L

ACCESSOIRES

FACILITE LE DÉPLACEMENT DU MEUBLE SIMPLE OU MULTI-FLUX

ALITRI

KIT ROULETTES

Composition :

- 4 roulettes pivotantes Ø50 mm (2 avec freins et 2 sans frein) pour 1 borne
- 2 roulettes pivotantes Ø50 mm (sans frein) par borne supplémentaire



59002



59003

- Réf. 59002 - Kit 4 roulettes (pour borne simple)
- Réf. 59003 - Kit 2 roulettes supplémentaires (pour chaque borne suivante)



Solstice/Venus/Cubatri Biodéchets

(Trappe)



SOLSTICE BIODECHETS

POUBELLE DE TRI BIODECHETS 30L

- Corps en acier traité anticorrosion et poudré anti-UV gris manganèse
- Couvercle totem signalétique en acier poudré anti-UV limitant les mauvaises odeurs :
 - Trappe intégrée en compact HPL* chêne clair - FSC
 - Poignée sur le dessus en inox 304 poudrée anti-UV
- Support pour 2 filtres anti-odeurs intégré (Réf. 59238 - lot de 6)
- Livré avec 2 filtres à charbon
- Seau 30L en PP à base de matière recyclée avec anse Charge maximum : 30kg
- Système de vidage avec retrait du couvercle et soulèvement du seau
- Embase joint caoutchouc
- 1 sticker fourni à coller sur le couvercle totem

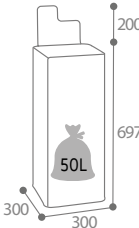

■ Réf. 50550 - Corps gris manganèse et couvercle marron RAL 8001



Seau avec anse



Support pour filtre à charbon

Retrouvez notre poubelle Biodéchets Solstice Signature (P.15)

(Trappe)



VENUS BIODECHETS

COUVERCLE + SEAU 30L POUR POUBELLE VENUS BIODECHETS

- Couvercle en acier traité anticorrosion et poudré anti-UV avec 1 trappe en compact HPL*chêne clair - FSC + poignée de préhension sur le dessus en inox 304 poudrée anti-UV
- Seau PP à base de matière recyclée 30L avec anse
- **Couvercle + seau à associer à 1 corps en acier poudré anti-UV - Blanc RAL 9016 (Réf. 50565 - P.16)**
- Support pour filtre anti-odeur intégré (Réf. 59238 - lot de 6)
- Livré avec 2 filtres à charbon
- Système de vidage avec retrait du couvercle et soulèvement du seau

COUVERCLE + SEAU

- Réf. 50571 - Couvercle côté droite marron RAL 8001 + seau
- Réf. 50572 - Couvercle côté gauche marron RAL 8001 + seau
- Réf. 50470 - Couvercle central marron RAL 8001 + seau

NOUVEAU

CORPS VENUS (P.16)

- Réf. 50565 - Corps Blanc RAL 9016

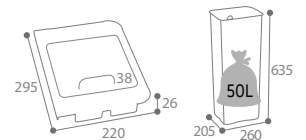

Retrouvez nos autres couvercles Venus (P.16)



CUBATRI BIODECHETS

BORNE DE TRI SELECTIF BIODECHETS SANS SERRURE

- Acier traité anticorrosion et poudré anti-UV
- Système d'ouverture de la porte push/pull grâce à son loqueteau mécanique
- 4 pieds réglables en plastique pour les sols irréguliers
- Ouverture calibrée (carré : 170 x 170 mm) avec trappe d'ouverture sur le dessus et poignée de préhension
- Signalétique sur la porte
- Guide intérieur pour positionnement du seau supérieur
- **Borne 2 x 10L** : 2 seaux 10L marron en polypropylène avec poignée, couvercles avec trous d'aération (support filtre à charbon anti-odeurs - livré avec 2 filtres à charbon (réf. 59238 - lot de 6) - Charge maximum : 10kg pour 1 seau
- **Borne 2 x 20L** : 2 seaux 20L blancs en polypropylène avec poignée et couvercles amovibles (Support pour 2 filtres anti-odeurs - livré avec 2 filtres à charbon (réf. 59238 - lot de 6) - Charge maximum) 30kg pour 1 seau



Loqueteau mécanique facilitant l'ouverture

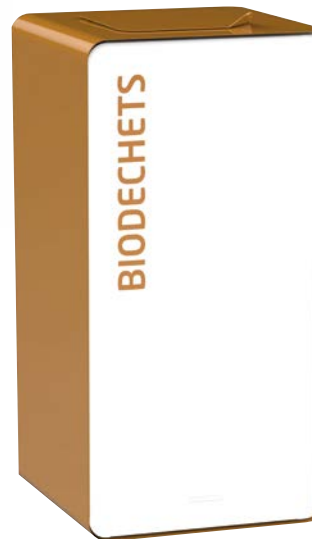

Façade Blanc RAL 9016 2 x 10L



Façade Blanc RAL 9016



Façade Gris manganèse

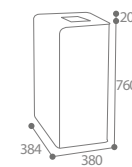

2 x 10L

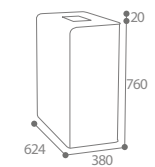

2 x 20L

Retrouvez notre poubelle Biodéchets Cubatri Signature (P.13)

ACCESSOIRES



COLLEC

AIMANTS (P.15)

- 6 Flux disponibles à l'unité
- 45 x 45 mm
- À disposer sur le couvercle ou sur le corps en acier poudré
- 90 x 90 mm
- À disposer sur le corps

STICKER GOUTTE

- Dimensions : 250 x 302 mm
- Réf. 53398 - À l'unité - Marron
- Réf. 50032 - Lot de 10 - Marron



STICKER LANGUETTE

- Dimensions : 100 x 250 mm
- Réf. 53393 - À l'unité - Marron



FILTRES A CHARBON

- Bonne absorption et filtration : retient les odeurs
- Changer tous les 2 mois pour un bon contrôle des odeurs
- Réf. 59238 - Noir - Lot de 6



*Stratifié haute pression

Mobily

DISPONIBLE
EN 3 LITRAGES



MOBILY

POUBELLE MOBILE A PEDALE - 60L, 80L ET 120L

- Polyéthylène haute densité (PEHD)
- Large pédale en façade
- Roues lisses
- Poignée de transport
- Planche de stickers (Réf. 50297) en option
- **Méthode HACCP**

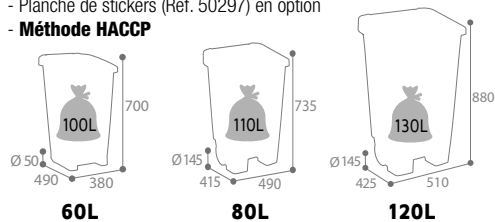

Corps blanc Couvercle couleur	60L	80L	120L
Blanc/Blanc	59837	59185	59200
Blanc/Jaune	59877	59188	59203
Blanc/Bleu	59876	59187	59202
Blanc/Vert	59875	59186	59201
Blanc/Rouge	59878	59189	59204
Blanc/Marron	50018	-	-



Couvercle rabattable

Blanc/Jaune + sticker

MOBILY GREEN

POUBELLE MOBILE A PEDALE 60L

- Polyéthylène haute densité à base de matière recyclée
- Large pédale en façade
- Roues lisses
- Poignée de transport
- Planche de stickers (Réf. 50297) en option
- **Méthode HACCP**

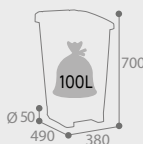

Corps gris Couvercle couleur	60L
Gris/Gris	59229
Gris/Jaune	59231
Gris/Bleu	59230
Gris/Vert	59232
Gris/Rouge	59234
Gris/Marron	50019



ACCESSOIRES



COLLEC PLANCHE DE 7 STICKERS TRI SELECTIF

- Résiste aux conditions d'utilisation en extérieur et en intérieur
- Adhésif vinyile, se colle sur tous types de supports
- Permet de visualiser facilement le type de tri
- Dimensions 1 languette : 100 x 250 mm
- Réf. 50297 - Lot de 7 stickers

STICKER À L'UNITÉ (Voir P.47)

Organik green

COMPOST SANS ODEUR



ORGANIK GREEN

POUBELLE COMPOST - 10L

- Plastique à base de matière recyclée
- Poignée de transport et trous d'aération
- Idéal pour stocker les épluchures et déchets verts avant de les déposer dans un composteur
- Livré avec 1 filtre à charbon

■ Réf. 59237 - Marron



Filtre à charbon actif intégré : limitant la diffusion des odeurs



CONSOMMABLES

SACS BAGY GREEN **NOUVEAUTÉ**

- Sacs papier 10 L pour déchets organiques
- Papier kraft - densité de 70gr/m²
- 100% biodégradable et 100% compostable

■ Réf. 51006 - Kraft - Lot de 100



Accessoire :
Filtre à charbon
Réf. 59238 (P.30)





Blanc / Vert

Boogy FONCTIONNEL

3 TEINTES DE CORPS
AU CHOIX



Corps couleur

Corps gris

Corps blanc

BOOGY

POUBELLE MOBILE A PÉDALE - 90L

- Polyéthylène
- Tringlerie inox 304
- Large pédale et poignée intégrée en façade
- Poignée de transport
- Plaque de stickers (Réf. 50297) en option
- **Méthode HACCP**

**TRINGLERIE
EN INOX
RÉSISTANTE À
LA CORROSION**

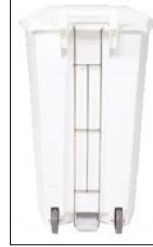

Maintien du sac
par tension :
évacuation aisée



Couvercle couleur	Corps blanc	Corps gris	Corps couleur
<input type="checkbox"/> Blanc	<input type="checkbox"/> 56700	-	-
<input checked="" type="checkbox"/> Jaune	<input type="checkbox"/> 56701	<input checked="" type="checkbox"/> 56356	<input checked="" type="checkbox"/> 56360
<input checked="" type="checkbox"/> Bleu	<input type="checkbox"/> 56702	<input checked="" type="checkbox"/> 56357	<input checked="" type="checkbox"/> 56362
<input checked="" type="checkbox"/> Vert	<input type="checkbox"/> 56703	<input checked="" type="checkbox"/> 56358	<input checked="" type="checkbox"/> 56361
<input checked="" type="checkbox"/> Rouge	<input type="checkbox"/> 56705	<input checked="" type="checkbox"/> 56359	<input checked="" type="checkbox"/> 56363
<input checked="" type="checkbox"/> Gris	-	<input checked="" type="checkbox"/> 56364	-

Utilo PRATIQUE À UN PRIX TRÈS COMPÉTITIF

UTILO

POUBELLE A PÉDALE 30L, 50L, 80L ET 100L

- Polypropylène
- Large pédale en façade
- Tringlerie plastique
- Résistant et facile à entretenir
- Plaque de stickers (Réf. 50297) en option
- **Méthode HACCP**

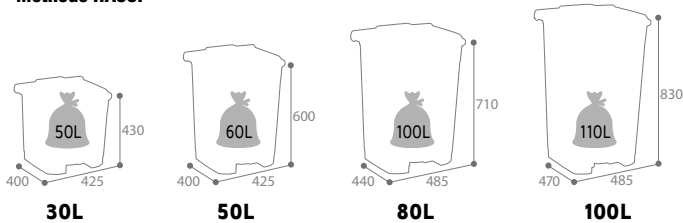

Corps blanc Couvercle couleur	30L	50L	80L	100L
<input type="checkbox"/> Blanc	54020	54040	54060	54080
<input checked="" type="checkbox"/> Blanc / Bleu	54021	54041	54061	54081
<input checked="" type="checkbox"/> Blanc / Vert	54022	54042	54062	54082
<input checked="" type="checkbox"/> Blanc / Rouge	54023	54043	54063	54083
<input checked="" type="checkbox"/> Blanc / Jaune	54024	54044	54064	54084



100L

Blanc/Bleu + sticker



Poignée de préhension



Large pédale

Retrouvez notre planche
de stickers Tri Sélectif
Réf. 50297 (P.32)



Collecroule TOP DES VENTES



COLLECROULE

SUPPORT SAC MOBILE A PEDALE - 50L ET 110L

- Acier poudré anti-UV ou Inox
- Large pédale
- Maintien du sac par ceinture élastique
- **Méthode HACCP**

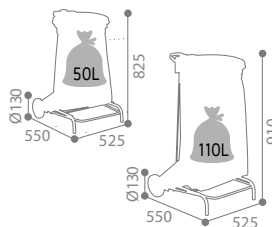

Poignée de transport pour une meilleure maniabilité



Gris 50L

Couleur	50L
■ Gris clair RAL 9022	57371
Couleur	110L
■ Gris clair RAL 9022	57330
□ Blanc signalisation RAL 9016	57370
■ Inox	56501
■ Gris clair RAL 9022/Bleu outremer RAL 5002	57331
■ Gris clair RAL 9022/Vert mousse RAL 6005	57333
■ Gris clair RAL 9022/Jaune colza RAL 1021	57334
■ Gris clair RAL 9022/Rouge signalisation RAL 3020	57335



ACCESSOIRES

IDEAL POUR CONSTITUER DES ILOTS DE TRI

PLAQUE DE JONCTION POUR ILOT

- Plaque en acier poudré anti-UV
- 4 colliers en PVC vissés sur la plaque
- Permet de joindre 2 supports-sacs COLLECROULE ou TUBAG



■ Réf. 57223 - Gris manganèse

Pratik HAUTE RÉSISTANCE



PRATIK

COLLECTEUR ALIMENTAIRE 100L

- **Modèle blanc** : polyéthylène haute densité (pour usage entre -50° à 80/120°C)
- **Modèles de couleurs** : polypropylène (pour usage entre -10° à 120/140°C)
- **Adapté au contact alimentaire**

Couleur	Corps	Couvercle
□ Blanc	56285	56290
■ Jaune	56286	56291
■ Rouge	56287	56292
■ Bleu	56288	56293
■ Vert	56289	56294

COMPOSEZ VOTRE COLLECTEUR PRATIK

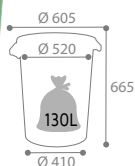
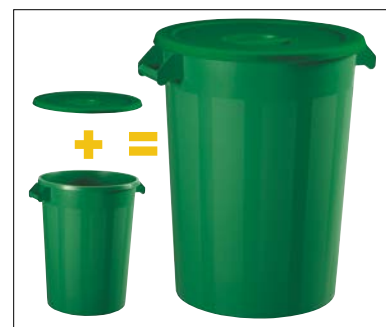

ACCESSOIRES

SOCLE A ROULETTES

- Compatible avec les poubelles PRATIK 100L
- 5 roues
- Frein intégré

■ Réf. 57633 - Noir

Meilleur maintien du collecteur sur le socle



LÉGISLATION



CONTACT ALIMENTAIRE

Règlement cadre (CE) n°1935/2004/CE, du règlement (CE) n° 2023/2006 et des autres textes européens et nationaux applicables : Il garantit que l'objet et les matériaux qui le composent ne présentent pas de risques de toxicité lorsqu'ils sont en contact avec des aliments ou des boissons. Les bonnes pratiques d'hygiène veulent que ce type d'article soit inerte vis-à-vis des aliments, en évitant toute migration de produits et sans effet catalytique susceptible de modifier le goût ou la qualité de l'aliment.



Trirok

5 CONFIGURATIONS :

- 1 FLUX BIODÉCHETS
- 2 FLUX - CARÉNÉ ET VIGIPIRATE
- 3 FLUX - CARÉNÉ ET VIGIPIRATE

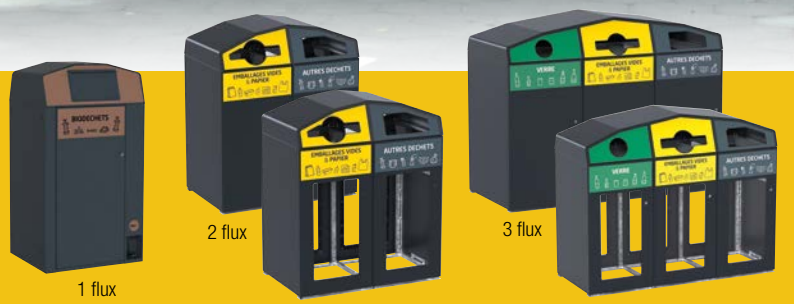

SOLUTION CONNECTÉE, NOUS CONSULTER



1 FLUX Biodéchets

TRIROK

POINT DE TRI 1 FLUX BIODÉCHETS AVEC PÉDALE ET TRAPPE
1 BAC ROULANT - 120L ET 240L

- Acier traité anticorrosion poudré anti-UV
- Coiffe supérieure monobloc
- Livré avec 1 bac intérieur roulant 120L ou 240L avec couvercle, facilitant son extraction et permettant la prévention des TMS*
- 1 Porte en façade et verrouillage par serrure à claquer de 8 mm
- Fixation au sol en 4 points (kit de fixation Ø16mm - réf. 52863 - P.74)
- Activation d'une trappe à l'aide d'une pédale intégrée (trappe avec poignée intégrée)
- Aérations latérales facilitant le séchage et réduisant les mauvaises odeurs

- Réf. 51948 - 120L - Anthracite mat texturé RAL 7016
- Réf. 51949 - 240L - Anthracite mat texturé RAL 7016

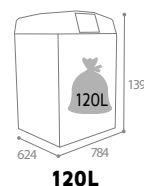

120L

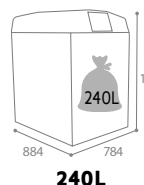

240L

ACCESSOIRES

COLLEC

BRAS DE MANUTENTION DE DECHARGEMENT POUR POINT DE TRI

- Acier traité anticorrosion poudré anti-UV - Recyclable

- Réf. 51957 - 2 x 110L - Anthracite mat texturé RAL 7016

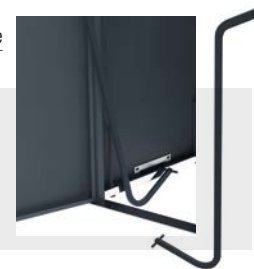

*Troubles musculo-squelettiques



INTÉGRATION FACILITÉE
DANS LES LIEUX DE PASSAGE :
VISIBLE ET PRATIQUE

**2 COMPARTIMENTS
BILATÉRAUX AVEC**

- OUVERTURES CALBRÉES
- DÉFLECTEURS INTÉGRÉS
- SIGNALÉTIQUE DE TRI

NOUVEAUTÉ

2 FLUX Caréné

TRIROK

**POINT DE TRI 2 FLUX
AVEC 2 BACS ROULANTS - 120L, 240L ET 340 L**

- Acier traité anticorrosion et poudré anti-UV
- Coiffe supérieure monobloc et structure tubulaire renforcée
- 2 Portes en façade et verrouillage par serrures à claquer de 8 mm
- Fixation au sol en 4 points (kit de fixation Ø12 mm - Réf. 52857 - P. 74)
- Visualisation et guidage aisés des déchets et des emballages
- Bras de manutention pour déchargement indispensable (Réf. 51957 - P. 34)
- Livré avec 2 bacs intérieurs roulants en plastique gris facilitant son extraction et permettant la prévention des TMS*

- Réf. 51180 - 2 x 120L - Anthracite mat texturé RAL 7016
- Réf. 51181 - 2 x 240L - Anthracite mat texturé RAL 7016
- Réf. 51182 - 2 x 340L - Anthracite mat texturé RAL 7016

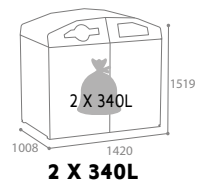
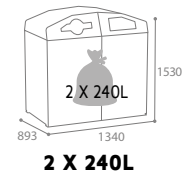

NOUVEAUTÉ

2 FLUX Vigipirate

TRIROK

**POINT DE TRI 2 FLUX VIGIPIRATE
AVEC 2 SUPPORTS DE SACS - 110L**

- Acier traité anticorrosion et poudré anti-UV
- Coiffe supérieure monobloc et structure tubulaire renforcée
- Livré avec 2 supports sacs intérieurs amovibles
- 2 portes + 2 dos avec façades en polycarbonate
- Verrouillage par serrures à claquer de 8mm
- Fixation au sol en 4 points (kit de fixation Ø12 mm - Réf. 52857 - P. 74)
- Bras de manutention pour déchargement indispensable (Réf. 51957 - P. 34)

- Réf. 51183 - 2 x 110L - Anthracite mat texturé RAL 7016

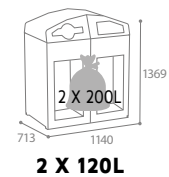

**Versions
3 FLUX
P.36**

*Troubles musculo-squelettiques



Trirok

3 COMPARTIMENTS BILATÉRAUX AVEC

- OUVERTURES CALIBRÉES
- DÉFLECTEURS INTÉGRÉS
- SIGNALÉTIQUE DE TRI

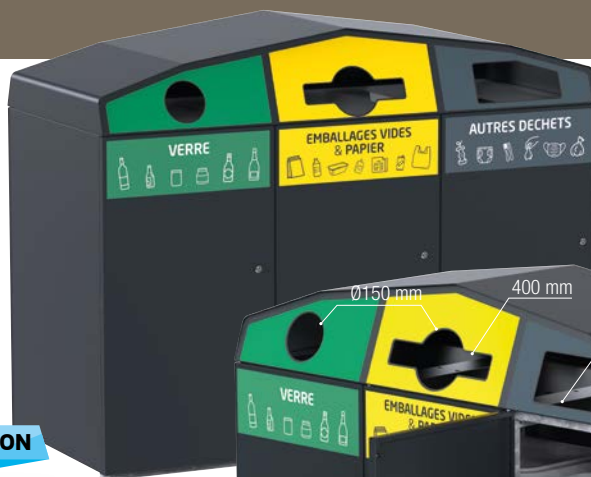

EVOLUTION

3 FLUX Caréné

TRIROK

POINT DE TRI 3 FLUX AVEC 3 BACS ROULANTS 120L, 240L ET 340L

- Acier traité anticorrosion poudré anti-UV
- Coiffe supérieure monobloc et structure tubulaire renforcée
- 3 Portes en façade et verrouillage par serrures à claquer de 8 mm
- Fixation au sol en 6 points (kit de fixation Ø12mm - 2 x Réf.52856 - P.74)
- Visualisation et guidage aisés des déchets
- Bras de manutention pour déchargement indispensable (Réf. 51957 - P.34)
- Livré avec 3 bacs intérieurs roulants en plastique gris facilitant son extraction et permettant la prévention des TMS*

- Réf. 51955 - 3 x 120L - Anthracite mat texturé RAL 7016
- Réf. 51953 - 3 x 240L - Anthracite mat texturé RAL 7016
- Réf. 51954 - 3 x 340L - Anthracite mat texturé RAL 7016



Facilité de déplacement des bacs : prévention des TMS*

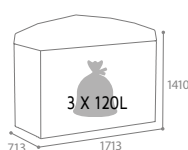

3 X 120L



3 X 240L



3 X 340L

*Troubles musculo-squelettiques

EVOLUTION

3 FLUX Vigipirate

TRIROK

POINT DE TRI 3 FLUX VIPIRATE AVEC 3 SUPPORTS DE SACS - 110 L

- Acier traité anticorrosion poudré anti-UV
- Coiffe supérieure monobloc et structure tubulaire renforcée
- Livré avec 3 supports sacs intérieurs amovibles
- 3 Portes + 3 Dos avec façades en polycarbonate
- Verrouillage par serrures à claquer de 8 mm
- Fixation au sol en 6 points (kit de fixation Ø12mm - 2 x 52856 - P.74)
- Bras de manutention pour déchargement indispensable (Réf. 51957 - P.34)

- Réf. 51958 - 3 x 110L - Anthracite mat texturé RAL 7016



Supports sacs amovibles

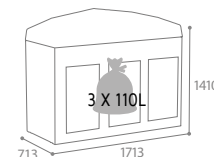

ACCESSOIRES

NOUVEAUTÉ

TRIROK TOTEM POUR POINT DE TRI TRIROK



- Acier traité anticorrosion poudré anti-UV
- Signalétique des 2 côtés
- Pictogramme + texte « Point de tri »
- Dim. : H.1250 x l.200 x P.8

Réf. 51184 - Anthracite mat texturé RAL 7016



DALLE BETON POUR POINT DE TRI TRIROK VIGIPIRATE



- Déplacement facilité de TRIROK
- Béton gris
- A poser
- Transportable avec un chariot élévateur
- Trous de fixation : kit de fixation fourni
- 4 pour accueillir les TRIROK 2 FLUX
- 6 pour accueillir les TRIROK 3 FLUX

NOUVEAUTÉ



- Réf. 51883 - L 1200 x l 770 x H 245 mm - 425 KG
- Réf. 51884 - L 1770 x l 770 x H 245 mm - 568 KG

Arkea / Arkea Brik



EVOLUTION



ARKEA

CORBEILLE DE TRI SELECTIF SUR PIED METAL OU BRIK - 2 X 60L

- Acier traité anticorrosion et poudré anti-UV
- Version BRIK : façade résistante avec lattes en plastique, 100% recyclées*, 100% recyclables (sans entretien)
- 2 plaques fixées sur les façades pour identification du tri
- Ouverture aisée par basculement de la façade vers l'avant
- Fixation au sol en 4 points (kit de fixation Ø12mm en option Réf. 52857)
- Ouverture réduite pour limiter l'introduction d'objets volumineux
- Système de verrouillage du cendrier discret sans clé
- Livré avec autocollants à disposer sur les façades

Cendrier 3L

1800 mégots

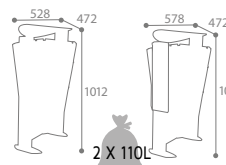

Arkea **MÉTAL**

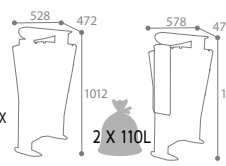

Arkea **BRIK**



Arkea **BRIK** avec cendrier

Corbeille sur pied	ARKEA MÉTAL EVOLUTION		ARKEA BRIK EVOLUTION	
Couleur	2 x 60L	2 x 60L + cendrier 3L	2 x 60L	2 x 60L + cendrier 3L
Corps gris manganèse	56374	56377	59285	59315
■ Gris RAL 7011				
■ Jaune RAL 1018				

ACCESSOIRES

Arkea **Métal** sans cendrier

FIXA - KIT DE FIXATION AU SOL (P.74)

- Inox 304 : 4 chevilles mécaniques + 4 écrous + 4 rondelles plates
- M10 x L90 mm - Ø passage de vis : 11/12 mm | M12 x L90 mm - Ø passage de vis : 15/16 mm
- Réf. **52857** - Kit de fixation (Par 4) | Réf. **52863** - Kit de fixation (Par 4)

Retrouvez nos corbeilles ARKEA bois (P.74)



*A partir de matières françaises



Kolotri

EVOLUTION

KOLOTRI

CORBEILLE DE TRI SELECTIF A POSER OU A FIXER - 80L

- Corbeille en aluminium et poudré anti-UV résistante aux conditions climatiques extrêmes
- Corps gris manganèse
- Couvercle avec débattement angulaire de 90° et butée intégrée
- Couvercle de couleur à ouverture calibrée afin de s'adapter aux différents types de tri
- Signalétique sur le corps pour une meilleure identification du tri
- Facilité de mise en place et de retrait du sac grâce au système d'étriers en inox
- 4 patins en polypropylène évitant le contact au sol
- Fixation au sol possible en 4 points (kit de fixation Ø16mm en option Réf. 52863 - P.74)

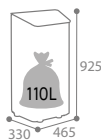

Etriers facilitant la mise en place et retrait du sac

Couleur / Corps gris manganèse	80L
■ Emballages vides papier - Jaune RAL 1018	58501
■ Autres déchets - Gris RAL 7011	58504



CORBEILLE KOLOTRI 100% PERSONNALISABLE SUR SIMPLE DEMANDE

- Ouverture calibrée sur mesure
- Changement de couleur
- Rajout de braille
- Adaptation signalétique
- Intégration de langues étrangères
- Ajout de logo ou pictogramme



llet en langues étrangères



Artri

DESIGN ET ROBUSTESSE

EVOLUTION



ARTRI en îlot

OUVERTURE RECTANGLE (L.353 x 1.260 mm)

Cendrier 1,5L
900 mégots



Version cendrier

ARTRI

CORBEILLE A POSER OU A FIXER - 110L

- Porte indégondable : charnières en aluminium rivetées
- Verrouillage par serrure à clé triangulaire de 8mm
- Maintien du sac par étriers
- Fixation possible entre elles (entretroises Réf. 241824SAV) et au sol en 3 points (kit de fixation Ø16mm en option Réf. 52862 - P.74)
- Version avec cendrier : grille écrase mégots intégrée dans le chapeau



ARTRI EXTREME



Plaque de fond anti-nuisibles fournie à installer au fond de la corbeille pour version ARTRI

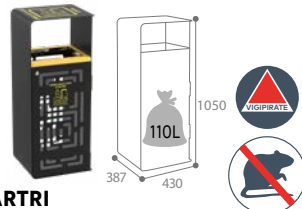

ARTRI

- Acier traité anticorrosion et poudré anti-UV
- 1 porte et 1 façade ajourées avec plaques transparentes en polycarbonate
- Sérigraphie sur la porte, la façade et sur le chapeau
- Plaque anti-nuisibles fournie à installer au fond de la corbeille



ARTRI ALU

- Acier traité anticorrosion et poudré anti-UV
- 1 porte et 1 façade avec lattes en aluminium poudré
- Sérigraphie sur le chapeau

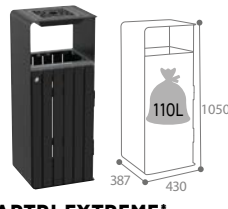

ARTRI EXTREME*

- Acier galvanisé à chaud poudré
- 1 porte et 1 façade avec lattes en aluminium poudré
- Sérigraphie sur le chapeau

ACCESSOIRES

FIXA

KIT DE FIXATION AU SOL

- Inox 304 : 3 chevilles mécaniques + 3 écrous + 3 rondelles plates
- M10 x L90 mm - Ø passage de vis : 15/16 mm

Réf. 52862 - Kit de fixation (Par 3)



Couleur / Corps gris manganèse	ARTRI	ARTRI ALU	ARTRI EXTREME
■ Emballages vides papier - Jaune RAL 1018	54929	54921	54925
■ Autres déchets - Gris RAL 7011	54930	54922	54926
■ Autres déchets + cendrier - Gris RAL 7011	54931	54923	54927

* Produit pouvant présenter un état de surface irrégulier inhérent au traitement.



Artri

OUVERTURE CALIBREE

NOUVEAUTÉ



OUVERTURE CALIBRÉE
(Ø180 x L.285 x l.100 mm)

Cendrier 1,5L
 900 mégots

ARTRI en îlot



OUVERTURE CALIBRÉE
"AUTRES DÉCHETS"
(L.285 x l.250 mm)



ARTRI



ARTRI

CORBEILLE CALIBRÉE A FIXER OU A POSER - 110L

- Porte indégondable : charnières en aluminium rivetées
- Verrouillage par serrure à clé triangulaire de 8mm
- Maintien du sac par support de sac pour anneau support sac avec chaînette
- Fixation au sol en 3 points ou à poser (kit de fixation Ø16 mm en option Réf. 52862 - P. 74). Fixation possible entre elles (Réf. 241824SAV)
- Version avec cendrier : grille écrase mégots intégrés dans le chapeau
- **Ouverture calibrée selon type de tri**



ARTRI

- Acier traité anticorrosion et poudré anti-UV
- 1 porte et 1 façade ajourée avec plaques transparentes en polycarbonate
- Sérigraphie sur la porte, la façade et sur le chapeau
- Plaque anti-nuisibles fournie à installer au fond de la corbeille



ARTRI ALU

- Acier traité anticorrosion et poudré anti-UV
- 1 porte et 1 façade avec lattes en aluminium poudré
- Sérigraphie sur le chapeau



ARTRI EXTREME*

- Acier galvanisé à chaud poudré anti-UV
- 1 porte et 1 façade avec lattes en aluminium poudré
- Sérigraphie sur le chapeau

Couleur / Corps gris manganèse	ARTRI	ARTRI ALU	ARTRI EXTREME
Emballages vides papier - Jaune RAL 1018	51414	51417	51420
Autres déchets - Gris RAL 7011	51415	51418	51421
Autres déchets + cendrier - Gris RAL 7011	51416	51419	51422

CONSOMMABLES

BAGY GREEN

SACS POUBELLES 110L TRANSPARENTS

- Sacs en polyéthylène Basse Densité NF à base de matière recyclée. Avec lien polyéthylène

Réf. 99105 - Lot de 100 sacs





Tri sélectif Corbeille extérieure



Cybel

ROBUSTESSE



Maintien du sac par étriers

NOUVEAUTÉ



Effet corten
Ouvertures calibrées - 3 x 60L

Effet corten
Ouvertures rectangulaires
(+ stickers en option)

Ouvertures calibrées :
- 2 flux : 6 stickers posés
- 3 flux : 8 stickers posés



Effet corten
Ouvertures calibrées
2 x 60L

Cendrier 1,5L
900 mégots



Grille écrase-mégots
intégrée dans le chapeau



Déverrouillage
par simple pression



CYBEL

CORBEILLE A POSER OU A FIXER 2x60 L ET 3x60 L

- Acier poudré anti-UV traité anticorrosion
- 4 façades ajourées avec plaques transparentes en polycarbonate
- 1 porte en façade
- Porte indégondable : charnières en aluminium rivetées
- Verrouillage discret sans clé par cliquet (accès par le trou de la porte)
- Fixation au sol possible en 3 points (kit de fixation Ø16 mm en option Réf. 52862 - P.74)
- Plaque anti-nuisibles fournie à installer au fond de la corbeille
- **Modèle avec cendrier** : grille écrase-mégots en inox 304 brossé



Plaque anti-nuisibles

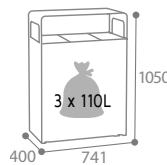
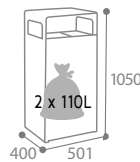

ACCESSOIRES

NOUVEAUTÉ

COLLEC STICKERS

- Adhésif vinyle
- Version couleurs ou version universelle

Sticker Carré

Sticker Carré	Réf.
■ Verre - Vert	50176
■ Emballages vides et papier - Jaune	50178
■ Autres déchets - Gris manganèse	50179
□ Verre - Blanc - Sans texte	50180
□ Emballages vides et papier - Blanc - Sans texte	50182
□ Autres déchets - Blanc - Sans texte	50183

	CYBEL 2 FLUX - 2 x 60L		CYBEL 3 FLUX - 3 x 60L	
	Ouvertures calibrées avec 6 stickers	Ouvertures rectangulaires sans stickers	Ouvertures calibrées avec 8 stickers	Ouvertures rectangulaires sans stickers
■ Anthracite mat texturé RAL 7016	53605	59352	51442	51436
■ Effet corten mat texturé	53606	59353	51444	51437

NOUVEAU

NOUVEAU



Cybel Extrême

INOX 304 BROSSÉ

INOX 316 BROSSÉ QUALITÉ MARINE



NOUVEAUTÉ

Inox 304 Brossé
GARANTIE
5 ans
2 ANS - MILIEU SALIN

2 Flux
Ouvertures calibrées
2 x 60L avec stickers - prêt à l'emploi



RÉSISTANCE AUX CONDITIONS CLIMATIQUES EXTRÊMES

Inox 316 Brossé
GARANTIE
5 ans
TOUS MILIEUX
Qualité marine

2 Flux
Ouvertures calibrées
2 x 60L avec stickers - prêt à l'emploi



CYBEL EXTREME

CORBEILLE A POSER OU A FIXER
2x60 L ET 3x60 L

- Inox 304 brossé ou inox 316 brossé qualité marine*
- 4 façades ajourées avec plaques transparentes en polycarbonate
- Structure monobloc et porte en façade
- Porte indégondable : charnières en aluminium rivetées
- **Versions ouvertures rectangles :** kits étriers
- **Versions ouvertures calibrées :** supports de sacs maintenus par chaînettes
- Verrouillage discret sans clé par cliquet (accès par le trou de la porte)
- Fixation au sol possible en 3 points (kit de fixation Ø16 mm en option Réf. 52862 - P.74)
- Plaque anti-nuisibles fournie à installer au fond de la corbeille

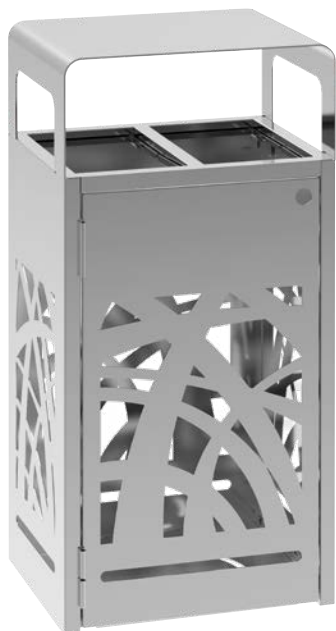

2 Flux
Ouvertures rectangles - 2 x 60L
(stickers en option - voir P.40)



3 Flux
Ouvertures calibrées - 3 x 60L
avec stickers - prêt à l'emploi

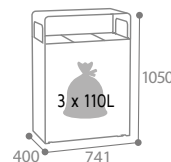
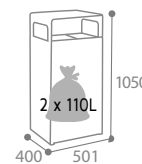

ACCESSOIRES

FIXA

KIT DE FIXATION AU SOL

- Inox 304 : 3 chevilles mécaniques + 3 écrous + 3 rondelles plates
- M10 x L90 mm - Ø passage de vis : 15/16 mm

Réf. 52862 - Kit de fixation (Par 3)



	CYBEL 2 FLUX - 2 x 60L		CYBEL 3 FLUX - 3 x 60L	
	Ouvertures calibrées avec 6 stickers	Ouvertures rectangles sans stickers	Ouvertures calibrées avec 8 stickers	Ouvertures rectangles sans stickers
<input type="checkbox"/> Inox 304 brossé	53607	51033	51446	51438
<input type="checkbox"/> Inox 316 brossé - qualité marine	53608	51034	51448	51439

*Inox 316 résistant aux conditions climatiques extrêmes



Tulipe

OPTIMISATION DE LA COLLECTE SÉPARATIVE



GRANDE ROBUSTESSE,
EXCELLENTE TENUE
À LA CORROSION

NOUVEAUTÉ



Corbeille 2 x 40L
avec 2 seaux inclus
+ Lot de 2 stickers
(Réf. 50034)



Fond ajouré pour
l'évacuation des
eaux de pluie

Corbeille 2 x 60L
avec couvercle et totem
+ Lot de 2 stickers inclus



Etriers facilitant
la mise en place
et le retrait du sac



Corbeille 2 x 60L
avec supports sacs



Corbeille 2 x 40L avec couvercle
+ Lot de 2 stickers (Réf. 50034)

EVOLUTION

ACCESSOIRES



50033

EVOLUTION



50034

COLLEC LOT DE 2 STICKERS TRI SELECTIF

- Résiste aux conditions d'utilisation en extérieur et en intérieur
- Permet d'identifier facilement le type de tri

Réf. 50033 - Lot de 2 stickers pour 2 x 60L
Réf. 50034 - Lot de 2 stickers pour 2 x 40L

FIXA KIT DE FIXATION AU SOL (P.74)

- Inox 304 : 3 chevilles mécaniques + 3 écrous + 3 rondelles plates
- M12 x L180 mm - Ø passage de vis : 15/16 mm

Réf. 52824 - Kit de fixation (Par 3)



CERIB 130021

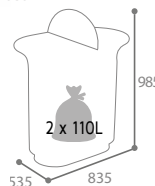
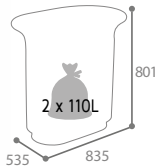
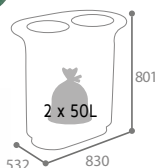

TULIPE

CORBEILLE 2 FLUX A POSER OU A FIXER - 2 x 40L ET 2 x 60L

- Acier traité anti-corrosion et poudré anti-UV
- Embase joint caoutchouc + Fond ajouré
- Fixation au sol en 3 points (kit de fixation Ø16mm en option Réf. 52824) ou à poser
- **2 x 40L** : 2 seaux intérieurs 2 x 40L en acier galva avec anses de préhension. 2 couvercles avec serrures et 2 ouvertures calibrées. Planche de 2 stickers (réf. 50034 en option)
- **2 x 60L** : 2 supports sacs intérieurs. Possibilité de seau intérieur (réf. 58061 en option). Version avec totem : planche de 2 stickers (réf. 50033 en option)

EVOLUTION

2 x 40L

2 x 60L

NOUVEAU

2 x 60L

Couleur	2 x 40L		2 x 60L		2 x 60L	
	Corbeille à poser + couvercles jaune 1018 / Gris 7011	Corbeille à poser	Corbeille à poser avec totem	Corbeille à poser + totem + couvercles	Corbeille à poser + totem jaune 1018 / Gris 7011 + couvercles + stickers	
■ Vert olive RAL 6003	54560	54520	54524	51814	53601	
■ Vert mousse RAL 6005	54561	54521	54525	51815	53602	
■ Gris manganèse	54562	54522	54526	51816	53603	
■ Anthracite mat texturé RAL 7016	54563	54523	54527	51817	53604	



Tulipe Extrême

INOX 304 BROSSÉ

INOX 316 BROSSÉ QUALITÉ MARINE



NOUVEAUTÉ

Inox 304 Brossé
GARANTIE
5 ans
2 ANS - MILIEU SALIN



RÉSISTANCE AUX CONDITIONS CLIMATIQUES EXTRÊMES

Inox 316 Brossé
GARANTIE
5 ans
TOUS MILIEUX
Qualité marine

TULIPE EXTREME

**CORBEILLE 2 FLUX
A POSER OU A FIXER - 2 x 60L**



- Inox 304 brossé ou inox 316 brossé qualité marine
- 2 support-sacs intérieurs inox 304 brossé ou inox 316 brossé qualité marine selon la matière du produit
- Embase joint caoutchouc + Fond ajouré
- Fixation au sol en 3 points (kit de fixation Réf. 52824) ou à poser
- Étriers facilitant la mise en place et le retrait des sacs
- Seau intérieur en option

INOX 304

■ Réf. 51818 - Inox 304 brossé

INOX 316

- Résistance aux conditions climatiques extrêmes

■ Réf. 51819 - Inox 316 brossé - Qualité marine

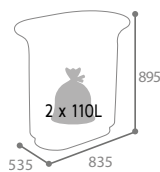

ACCESSOIRES

TULIPE

SEAU INTERIEUR 40L

- Acier galva
- Anse de préhension
- Fond ajouré (évacuation des liquides)

■ Réf. 58061 - Acier galva



NOUVEAUTÉ

FIXA

KIT DE FIXATION AU SOL (P.74)

- Inox 304 : 3 chevilles mécaniques + 3 écrous + 3 rondelles plates
- M12 x L180 mm - Ø passage de vis : 15/16 mm

Réf. 52824 - Kit de fixation pour TULIPE 2 flux (Par 3)





Supports sacs **ECOLLECTO - COLLECTMUR - COLLECTRAP**

SUPPORT SAC MURAL AVEC OU SANS COUVERCLE - 110L

- Modèle STANDARD : acier traité anticorrosion et poudré anti-UV
- Modèle EXTREME : acier galvanisé à chaud, traité anticorrosion et poudré anti-UV*
- Maintien du sac par ceinture élastique
- Fixation murale en 4 points (kit de fixation Ø9mm en option Réf. 52872 - Cf. P.77) ou avec plaque de fixation en option p.41 pour faciliter l'installation
- Fixation sur poteau : bride de fixation fournie (poteau en option Cf. P.48)
- Modèle COLLECTRAP : trappe en inox -304 et serrure à clé triangulaire



PRATIQUE, SIMPLE ET DURABLE !



Support sac	ECOLLECTO Sans couvercle		COLLECTMUR Avec couvercle		COLLECTRAP Avec trappe
	STANDARD	EXTREME	STANDARD	EXTREME	STANDARD
Couleur					
■ Bleu outremer RAL 5002	57075	57829	57957	57805	57517
■ Gris manganèse	57097	57831	58216	57806	57519
■ Vert mousse RAL 6005	57115	57830	57953	57804	57518
■ Jaune colza RAL 1021	58207	57828	57952	57803	57514
■ Vert olive RAL 6003	58208	57832	58223	57807	57520
■ Galvanisé à chaud	-	57118	-	57798	-
■ Rouge signalisation RAL 3020	57095	57826	58202	57816	57522

Retrouvez nos KITS EVENEMENTIELS Prêt à l'emploi P.46

CONSOMMABLES

BAGY GREEN

SACS POUBELLES - TRANSPARENTS

- Sacs en polyéthylène Basse Densité NF à base de matière recyclée. Avec lien polyéthylène
- La combustion des sacs n'entraîne aucune vapeur nocive ou corrosive, uniquement de la vapeur d'eau et du gaz carbonique



Réf.	Litrage	Contenants correspondants	Dimensions en mm (Longueur x Largeur x Hauteur)	Epaisseur	Nombre de sacs / Lot	Condit. du Lot
99105	110L	70 à 110L	360 x 320 x 1100	36µ	100 sacs	10 rouleaux de 10 sacs

* Produit pouvant présenter un état de surface irrégulier inhérent au traitement.

Exemples de compositions

1 FLUX



2 FLUX



3 FLUX

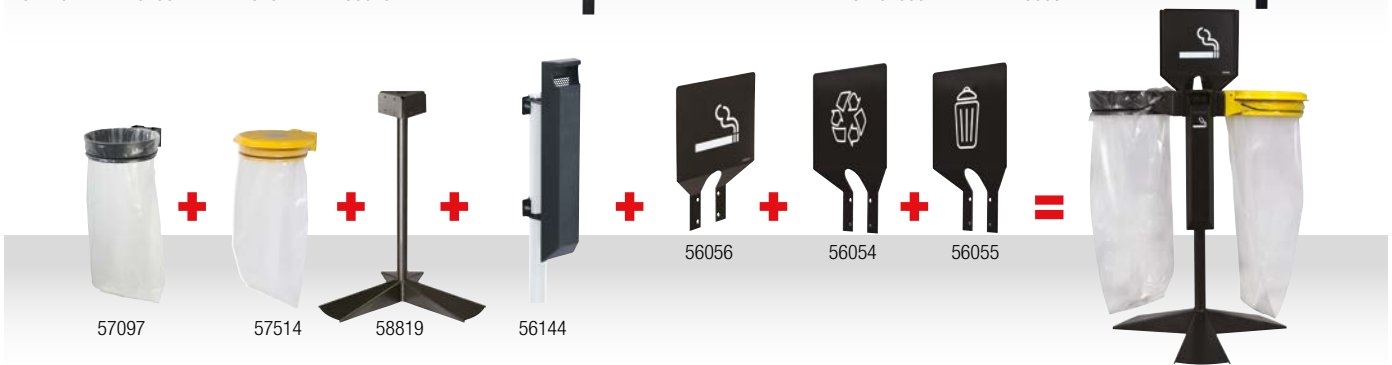

4 FLUX



Retrouvez nos accessoires supports sacs (P.48/49)





Tri sélectif

Corbeille extérieure
Cendrier

Nos solutions

Kit supports sacs

KIT SUR SOCLE À POSER OU À FIXER - 110L - 1, 2, 3 OU 4 FLUX

- Acier traité anticorrosion** et poudré anti-UV
- Maintien du sac par ceinture élastique
- Poteau centré sur socle à poser ou à fixer en 4 points
- ROLLEC : Plaque signalétique pour format A4 avec stickers languette de la couleur du flux*
- ECOLLECTO / COLLECTMUR : 1 plaque signalétique sérigraphiée avec le flux correspondant
- Montage et installation rapide (notice fournie)

1 FLUX



Support sac Rectangle Couleur	ROLLEC Sans couvercle	ROLLEC Avec couvercle
■ Bleu outremer RAL 5002	53135	53139
■ Gris manganèse	53136	53140
■ Vert mousse RAL 6005	53137	53141
■ Jaune colza RAL 1021	53138	53142



Support sac Rond Couleur	ECOLLECTO Sans couvercle	COLLECTMUR Avec couvercle
■ Bleu outremer RAL 5002	53216	53195
■ Gris manganèse	53217	53196
■ Vert mousse RAL 6005	53218	53197
■ Jaune colza RAL 1021	53219	53198

2 FLUX



Support sac Rectangle Couleur	ROLLEC Sans couvercle	ROLLEC Avec couvercle
■ Gris manganèse / Jaune colza RAL 1021	53146	53150



Support sac Rond Couleur	ECOLLECTO Sans couvercle	COLLECTMUR Avec couvercle
■ Gris manganèse / Jaune colza RAL 1021	53215	53207



CITWIN PREMIUM

KIT SUPPORT SAC SUR PIED - 2 FLUX

- Acier traité anticorrosion et poudré anti-UV
- Livré avec plaque signalétique + 2 stickers fournis*
- Montage et installation rapide (notice fournie)

AVEC CENDRIER

■ Réf. 53231 - Gris ciment RAL 7033 / Jaune colza RAL 1021

SANS CENDRIER

■ Réf. 53232 - Gris ciment RAL 7033 / Jaune colza RAL 1021

3600 mégots

ACCESSOIRES

Retrouvez notre kit 4 roulettes (P.50)



ZONE FUMEURS

Cendrier

3600 mégots

ARKEA VOTE

KIT CENDRIER DE VOTE SUR POTEAU SUR SOCLE À POSER OU À FIXER - 2 x 3L

- Acier traité anticorrosion et poudré anti-UV
- Vitre en verre trempé 4 mm résistante aux brûlures de cigarette
- Plaque de 4 autocollants fournie
- Montage et installation rapide (notice fournie)
- Fixation possible en 4 points (brides de fixation fournies)

■ Réf. 53990 - Gris manganèse

*À coller - **Sauf série ROLLEC (acier poudré anti-UV)

prêtes à l'emploi



SPÉCIAL Kits événementiels

3 FLUX



Support sac Rond Couleur	ECOLLECTO Sans couvercle	COLLECTMUR Avec couvercle
■ 1x Gris manganèse / 2 x Jaune colza RAL 1021	53214	53208



4 FLUX



Support sac Rectangle Couleur	ROLLEC Sans couvercle	ROLLEC Avec couvercle
■ 2 x Gris manganèse / 2 x Jaune colza RAL 1021	53152	53151



Support sac Rond Couleur	ECOLLECTO Sans couvercle	COLLECTMUR Avec couvercle
■ 2 x Gris manganèse / 2 x Jaune colza RAL 1021	53213	53209

ACCESSOIRES

PERSONNALISEZ VOTRE FLUX !

COLLEC POCHETTE AIMANTÉE

- Pour support A4
- Dimensions : 312 x 225 mm
- Réf. 53017

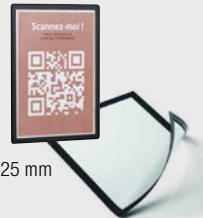

COLLEC STICKERS TRI SÉLECTIF

- Des codes couleurs harmonisés pour chaque flux de déchets !
- Résiste aux conditions d'utilisation en extérieur et en intérieur
- Permet de visualiser facilement le type de tri
- Dimensions 1 languette : 100 x 250 mm
- Dimensions 1 goutte : 250 x 302 mm



**KIT SUPPORTS SACS
ROLLEC, ECOLLECTO
ET COLLECTMUR**
100%
PERSONNALISABLE
SUR SIMPLE
DEMANDE

Type de tri / Couleur	1 languette	1 goutte
Papiers	53390	53395
Emballages	53391	53396
Verre	53392	53397
Biodéchets	53393	53398
Autres déchets	53394	53399



Collec Poteaux 1 FLUX

- Acier traité anticorrosion et poudré anti-UV



POTEAU SUR SOCLE À POSER OU À FIXER

■ Réf. 58831 - Gris manganèse

ACCESSOIRES



FIXATION UNIVERSELLE

- Permet de fixer un Ecolecto, Collecmur ou Collectrap sur un poteau rond Ø supérieur à 50 mm grâce à un feuillard en acier galva (longueur feuillard : 800 mm)
- Facilité de montage
- Peut s'adapter sur les poteaux existants
- Poteau non fourni

■ Réf. 58011 - Gris manganèse

1-2 FLUX

- Acier traité anticorrosion et poudré anti-UV ou acier galvanisé à chaud



POTEAU CENTRÉ SUR SOCLE À POSER OU À FIXER

Obligatoire avec entourage

■ Réf. 58028
Gris manganèse



POTEAU ROND À SCELLER

■ Réf. 57841
Gris manganèse

■ Réf. 59465
Acier galvanisé à chaud

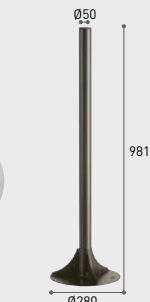

POTEAU CENTRÉ SUR PLATINE À FIXER

■ Réf. 56873
Gris manganèse

3 FLUX

- Acier traité anticorrosion et poudré anti-UV

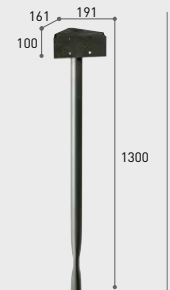

POTEAU SUPPORT 3 FLUX À SCELLER

■ Réf. 58820
Gris manganèse



POTEAU SUPPORT 3 FLUX À POSER

■ Réf. 58819
Gris manganèse

ACCESSOIRES



KIT DE 2 BRIDES POUR POTEAUX 3 FLUX

■ Réf. 58837
Gris manganèse

4 FLUX

- Acier poudré anti-UV et traité anticorrosion
- Permet de fixer 4 supports sacs

■ Réf. 57538 - Gris manganèse

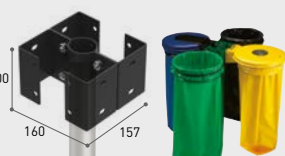

Collec Entourages

Conformité à la loi d'accessibilité "personnes à mobilité réduite" (Cf. P.119)

COLLEC ENTOURAGE FILAIRE

- Acier traité anticorrosion et poudré anti-UV
- S'adapte sur les Collecmur, Ecolecto et Collectrap (installation existante sur des produits déjà existants)

■ Réf. 57801 - Gris alu RAL 9006



Retrait du sac par l'ouverture sur le côté



COLLEC COLLEC EXTREME ENTOURAGE GRILLE

- Acier traité anticorrosion et poudré anti-UV ou acier galvanisé à chaud
- S'adapte sur Collecmur, Ecolecto et Collectrap
- Fixation murale : 2 plaques en option pour faciliter l'installation (Cf. P.49)
- Fixation sur poteau : brides de fixation fournies

■ Réf. 57852 - Gris manganèse
■ Réf. 57985 - Vert mousse RAL 6005
■ Réf. 57970 - Acier galvanisé à chaud (COLLEC EXTREME)

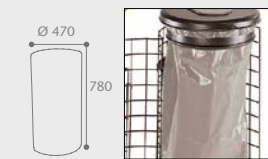

Pratique : vidage en façade



COLLEC ENTOURAGE BOIS ET BRIK

- Lattes BOIS : traitées «autoclave» "Classe 4"
- Lattes BRIK : à base de briques alimentaires 100% recyclées
- Ceinture porte-lattes et fermeture par sauterelles en inox 304
- Fixation murale : 2 Plaques en option pour faciliter l'installation (Cf. P.49)
- Fixation sur poteau : brides de fixation fournies

Réf. 57800 - Bois résineux
Réf. 57792 - Lattes recyclées grises
Réf. 54140 - Lattes recyclées marron



Pratique : vidage en façade



Collec Accessoires

Les accessoires COLLEC et DETEKT facilitent l'identification du type de déchets à collecter et répondent aux législations en vigueur.

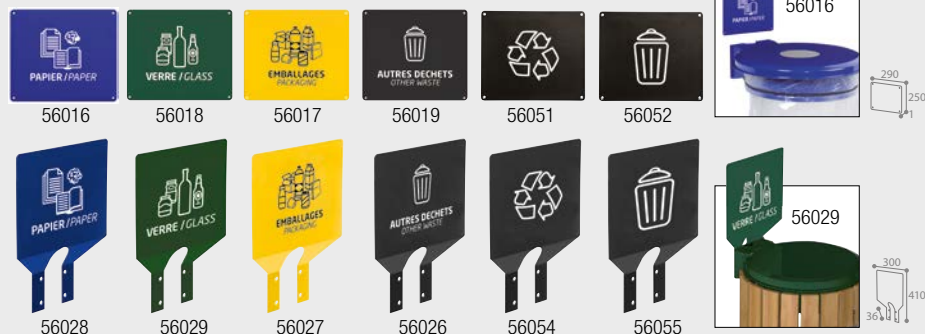

COLLEC

PLAQUE SIGNALÉTIQUE DE TRI

- Acier traité anticorrosion et poudré anti-UV
- Signalétique sérigraphiée
- Permet d'identifier l'espace de tri

Couleur	Murale	Pour poteau
■ Bleu outremer RAL 5002 - Papier	56016	56028
■ Vert mousse RAL 6005 - Verre	56018	56029
■ Jaune colza RAL 1021 - Emballages	56017	56027
■ Gris manganèse - Autres déchets	56019	56026
■ Gris manganèse - Recyclable	56051	56054
■ Gris manganèse - Non recyclable	56052	56055

COLLEC

KIT DE FIXATION SUPPORT 4 FLUX POUR POTEAU Ø 50MM

- Acier traité anticorrosion et poudré anti-UV
- Permet de fixer 4 supports sacs

■ Réf. 57538 - Gris manganèse

COLLEC

PLAQUE SIGNALÉTIQUE NEUTRE POUR POTEAU

- Acier traité anticorrosion et poudré anti-UV
- Accessoire pour les supports sacs Ecollecto, Collecum, Collectrap et Tubo
- Plaque autocollante tri sélectif fournie

■ Réf. 58486 - Gris manganèse

COLLEC

LOT DE PLANCHES AUTOCOLLANTES TRI SELECTIF

- Résiste aux conditions d'utilisation en extérieur et en intérieur
- Se colle sur tous types de supports
- Solution pour le tri sélectif : permet d'associer le type de déchets à la couleur souhaitée.

Réf. 50312 - Lot de 3 planches autocollantes
Réf. 50313 - Lot de 2 planches autocollantes

PERMET DE FIXER PLUS FACILEMENT LES SUPPORTS SACS SUR LE MUR

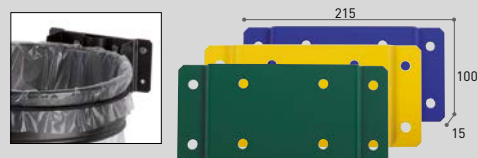

COLLEC / COLLEC EXTREME

PLAQUE DE FIXATION MURALE

- Acier traité anticorrosion et poudré anti-UV
- Accessoire pour les supports sacs : Ecollecto, Collecum, Collectrap, Tubo, Collecgrille, Collecbois et Detekt
- Fixation murale en 4 points (kit de fixation Ø9 mm en option Réf. 52872)

- Réf. 57024 - Gris manganèse
- Réf. 57025 - Jaune colza RAL 1021
- Réf. 57026 - Vert mousse RAL 6005
- Réf. 57027 - Bleu outremer RAL 5002
- Réf. 57028 - Vert olive RAL 6003
- Réf. 57029 - Acier galvanisé à chaud (COLLEC EXTREME)



Réf. 57029

DETEKT DETEKT EXTREME

KIT ADAPTEUR POUR SUPPORT SAC

- Acier traité anticorrosion et poudré anti-UV ou galvanisé à chaud
- Fixation murale ou sur poteau (bride de fixation sur poteau fournie)

Coloris	Kit
■ Jaune colza RAL 1021	58306
■ Bleu outremer RAL 5002	58307
■ Vert mousse RAL 6005	58308
■ Gris manganèse	58309
■ Vert olive RAL 6003	58311
■ Galvanisé à chaud	58318



Réf. 58318

CONFORMITÉ À LA LOI D'ACCESSIBILITÉ "PERSONNES À MOBILITÉ RÉDUITE" (CF. P.129).

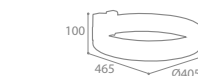

COLLEC

TOTEM POINT COLLECTE

- Acier traité anticorrosion et poudré anti-UV
- Signalétique sérigraphiée recto/verso
- Accessoire pour les poteaux Ø50 mm (1-2-3 flux)

■ Réf. 56785 - Gris manganèse

Retrouvez nos supports sacs (P.44)



COLLEC EXTREME

GRILLE ECRASE-MEGOTS

- Inox 304
- Fixation sur un poteau possible

■ Réf. 57168 - Inox

COLLEC

COLLEC EXTREME

PLAQUE SIGNALÉTIQUE DE TRI - MÉGOTS

- Version Standard : acier traité anticorrosion et poudré anti-UV
- Version Extrême : inox 304 traité anticorrosion et poudré anti-UV

- Réf. 56053 - Version murale - Gris manganèse
- Réf. 56056 - Version pour poteau - Gris manganèse
- Réf. 55000 - Version murale EXTREME - Gris manganèse
- Réf. 55012 - Version pour poteau EXTREME - Gris manganèse





Tri sélectif Corbeille extérieure



Citwin

LE TRI SÉLECTIF EN TOUTE SIMPLICITÉ



2 flux sur pied 58799 + plaque signalétique 58764



100% personnalisable



2 flux mural

Cendrier 3L

1800 mégots



CITWIN PREMIUM

SUPPORT SAC SUR PIED OU MURAL 2 OU 3 FLUX

- Acier traité anticorrosion et poudré anti-UV
- Maintien du sac par ceinture élastique
- Installation préconisée dans un espace couvert
- Modèle avec cendrier 3L amovible
- Sur pied : Fixation au sol en 3 points (kit de fixation Ø9mm en option Réf. 52854)
- Murale : Fixation murale en 4 points (kit de fixation Ø9mm en option Réf. 52872)

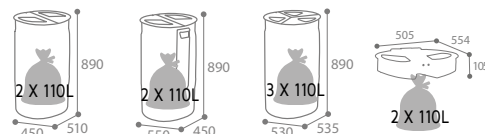

2 flux sur pied + cendrier 3L

	Corps GRIS MANGANÈSE		
Support 2 FLUX	Sur pied 2 x 75L	Sur pied 2 x 75L + cendrier 3L	Mural 2 x 110L
■ Bleu outremer RAL 5002	58799	58559	58634
■ Jaune colza RAL 1021			
■ Gris ciment RAL 7033	58797	58558	58636
■ Jaune colza RAL 1021			
Support 3 FLUX	Sur pied 3 x 45L		
■ Bleu outremer RAL 5002	58826		
■ Jaune colza RAL 1021			
■ Gris ciment RAL 7033			

Retrouvez nos modèles intérieurs Standard blanc et gris manganèse (P.23)

LOT DE 2 PLANCHES AUTOCOLLANTES TRI SÉLECTIF FOURNI



ACCESSOIRES

FIXA - KIT DE FIXATION

- Inox 304 : chevilles mécaniques + écrous + rondelles plates



M6 x L60 mm - Ø passage de vis : 9 mm
Réf. 52854 - Kit de fixation (Par 3)

M8 x L60 mm - Ø passage de vis : 9 mm
Réf. 52872 - Kit de fixation (Par 4)

ACCESSOIRES

CITWIN

KIT 4 ROULETTES

- Composition :**
- 4 roulettes pivotantes Ø50mm (2 avec frein et 2 sans frein)
 - Facilite le déplacement des support-sacs sur pied CITWIN 2 ET 3 flux.
 - Consommable pour CITWIN 2 ET 3 flux

■ Réf. 59001 - Kit 4 roulettes



CITWIN PREMIUM

PLAQUE SIGNALÉTIQUE + PLANCHE DE STICKERS

- Acier traité anticorrosion et poudré anti-UV
- Livrée avec 1 planche stickers tri
- Accessoire pour les supports sacs CITWIN sur pied 2X75L
- Kit de fixation fourni

■ Réf. 58764 - Gris manganèse
□ Réf. 57436 - Blanc signalisation RAL 9016





Mobilier urbain





Ballade BOIS / METAL



GARANTIE D'UN BOIS DE QUALITE ET ISSU DE FORETS GERES DURABLEMENT



Banc Anthracite mat texturé

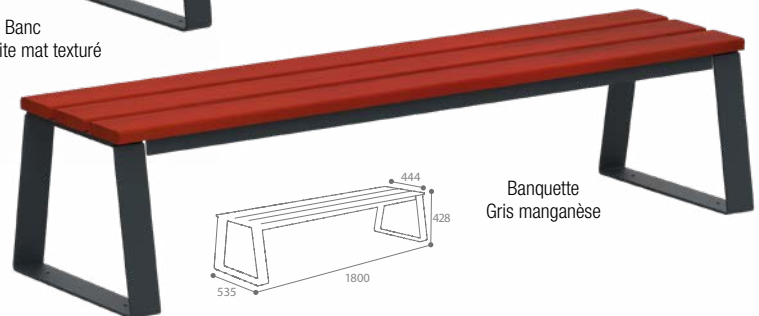
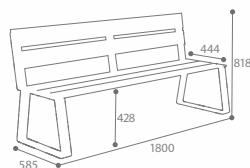

Banquette Gris manganèse

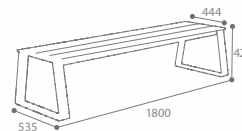

(Lames)



BALLADE BOIS

BANC ET BANQUETTE 3 PLACES A FIXER

- 3 ou 5 lames en bois vernis répondant à la norme FSC
- Piétement en plat d'acier traité anticorrosion et poudré anti-UV
- 1 renfort en acier poudré anti-UV
- A fixer en 4 points au sol (kit de fixation Ø11mm en option Réf. 52857)
- Installation simple et rapide (livré monté)

- Réf. 51965 - Banc à fixer - Anthracite mat texturé RAL 7016
- Réf. 51966 - Banc à fixer - Gris manganèse

- Réf. 51975 - Banquette à fixer - Anthracite mat texturé RAL 7016
- Réf. 51976 - Banquette à fixer - Gris manganèse

Idéal en association avec les corbeilles ZENO BOIS (P.73)



BALLADE METAL

BANC ET BANQUETTE 3 PLACES A FIXER

- Acier traité anticorrosion et poudré anti-UV (assise et dossier)
- Piétement en plat d'acier traité anticorrosion et poudré anti-UV
- A fixer en 4 points au sol (kit de fixation Ø11mm en option Réf. 52857)
- Bandeau uniquement sur le devant de l'assise
- Installation simple et rapide (livré monté)

- Réf. 51967 - Banc à fixer - Anthracite mat texturé RAL 7016
- Réf. 51968 - Banc à fixer - Gris manganèse
- Réf. 51969 - Banc à fixer - Vert mousse RAL 6005

- Réf. 51977 - Banquette à fixer - Anthracite mat texturé RAL 7016
- Réf. 51978 - Banquette à fixer - Gris manganèse
- Réf. 51979 - Banquette à fixer - Vert mousse RAL 6005



Banc Vert mousse

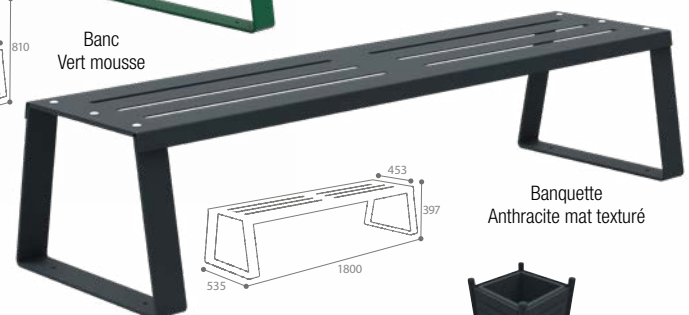
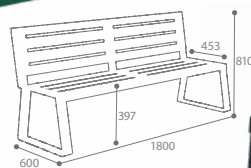

Banquette Anthracite mat texturé

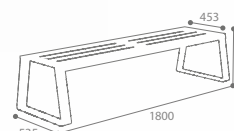

Idéal avec notre jardinière VIBRATO MÉTAL (P.54)





Assise / Table + assise

ANTI-GRAFFITIS
ET FACILE D'ENTRETIEN

Ballade / Symphonie EXTREME

(Lames)



BALLADE EXTREME

BANC ET BANQUETTE 3 PLACES A FIXER

- Lames en compact HPL* chêne clair
- Piétement en plat d'acier galvanisé à chaud traité anticorrosion et poudré anti-UV
- 2 renforts en acier galvanisé à chaud poudré anti-UV (banc)
- 1 renfort en acier galvanisé à chaud pour la banquette
- A fixer en 4 points au sol (kit de fixation Ø11mm en option Réf. 52857)
- Installation simple et rapide (livré monté)

- Réf. 51970 - Banc à fixer - Anthracite mat texturé RAL 7016
- Réf. 51971 - Banc à fixer - Gris manganèse
- Réf. 51980 - Banquette à fixer - Anthracite mat texturé RAL 7016
- Réf. 51981 - Banquette à fixer - Gris manganèse



Banc
Anthracite mat texturé

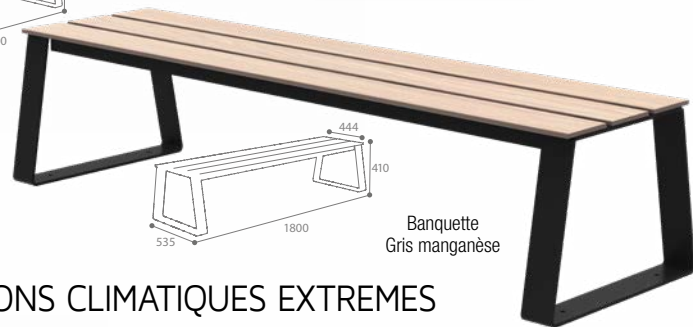

Banquette
Gris manganèse

RESISTANCE AUX CONDITIONS CLIMATIQUES EXTREMES



Anthracite mat texturé



(Lames)



SYMPHONIE EXTREME

TABLE 4 PLACES A FIXER

- Plateau et assises en compact HPL* plein chêne clair
- Piétements 80 x 40 mm sous table et tube Ø 42 mm sous assises en acier galvanisé à chaud traité anticorrosion et poudré anti-UV
- A fixer en 4 points au sol (kit de fixation Ø12mm en option Réf. 52857)
- Installation simple et rapide (livré non monté)

- Réf. 51985 - Table à fixer - Anthracite mat texturé RAL 7016

ACCESSOIRES

FIXA - KIT DE FIXATION AU SOL (P.74)

- Inox 304 : 4 chevilles mécaniques + 4 écrous + 4 rondelles plates

M10 x L90 mm - Ø passage de vis : 11/12mm
Réf. 52857 - Kit de fixation (Par 4)



Idéal avec notre jardinière VIBRATO EXTRÊME (P.54)



*Stratifié haute pression



Vibrato METAL/Vibrato EXTREME



L'ÉLÉGANCE
À LA FRANÇAISE



VIBRATO METAL JARDINIÈRE A POSER - 75L

- 4 panneaux ajourés en acier galva traité anticorrosion et poudré anti-UV
- 4 poteaux en acier galva traité anticorrosion et poudré anti-UV - bombés Ø 76 mm
- Traverses de maintien en acier galvanisé à chaud brut
- 4 pieds réglables intégrés en acier galvanisé à chaud brut
- Bac en acier galvanisé à chaud brut avec « trop plein et réserve d'eau »
- Livrée montée

■ Réf. 51987 - Anthracite mat texturé RAL 7016

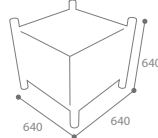

(Panneaux)



VIBRATO EXTREME JARDINIÈRE A POSER - 75L

- 4 panneaux en compact HPL* effet lames chêne clair
- 4 poteaux en acier galvanisé à chaud traité anticorrosion et poudré anti-UV - bombés Ø 76 mm
- Traverses de maintien en acier galvanisé à chaud brut
- 4 pieds réglables intégrés en acier galvanisé à chaud brut
- Bac en acier galvanisé à chaud brut avec « trop plein et réserve d'eau »
- Livrée montée

■ Réf. 51988 - Anthracite mat Texturé RAL 7016 / Chêne clair

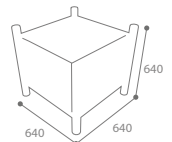

Opus / Tenor

OPUS/TENOR

BARRIÈRE CROIX SAINT ANDRE A SCELLER

- Acier galva traité anticorrosion et poudré anti-UV
- Tube Ø 76 mm
- Croisillon tube 30 x 20 x 1,5 mm + rond central Ø 89 mm
- Tube lisse haute et basse 30 x 30 x 2 mm
- A enfouir avec perçage Ø 12 mm (fer à béton en option Réf.52876) pour le scellement

■ Réf. 51915 - Tête boule - Anthracite mat texturé RAL 7016

■ Réf. 51916 - Tête bombée - Anthracite mat texturé RAL 7016



Version tête boule

Version tête bombée

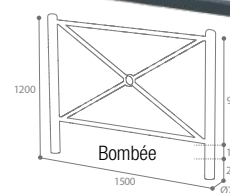
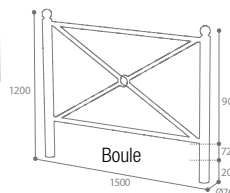
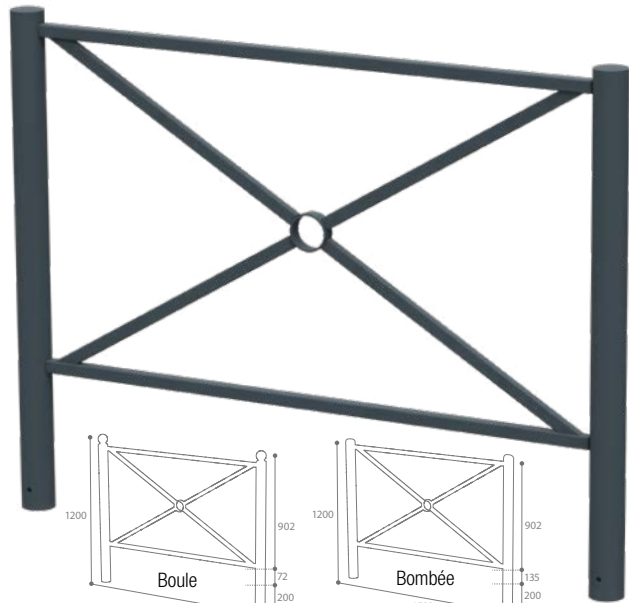

ACCESSOIRES

FIXA

KIT DE FIXATION

- Fer à béton cranté Ø 10mm / 220mm

Réf. 52858 - Kit de fixation (Par 1)

Réf. 52859 - Kit de fixation (Par 2)



NOUVEAUTÉ

*Stratifié haute pression



Opus/Alto/Tenor/Tenor Signature



BIEN CHOISIR VOS POTELETS

3 diamètres	3 formes	4 variantes Haute visibilité
<ul style="list-style-type: none"> • Ø 76mm 	<ul style="list-style-type: none"> • Tête boule OPUS 	<ul style="list-style-type: none"> • Tête blanche
<ul style="list-style-type: none"> • Ø 90mm 	<ul style="list-style-type: none"> • Tête bombée TENOR TENOR SIGNATURE 	<ul style="list-style-type: none"> • Tête blanche • Tête inox
<ul style="list-style-type: none"> • Ø 102mm 	<ul style="list-style-type: none"> • Tête gorge ALTO 	<ul style="list-style-type: none"> • Tête blanche



OPUS/ALTO TENOR/TENOR SIGNATURE

POTELET A SCELLER

- Acier galva traité anticorrosion et poudré anti-UV
- Tube Ø 76, Ø 90 ou Ø 102 mm
- A enfouir avec perçage Ø 12 mm (fer à béton en option Réf.52875) pour le scellement
- Version TENOR SIGNATURE : Tête et dôme inox brossé 304

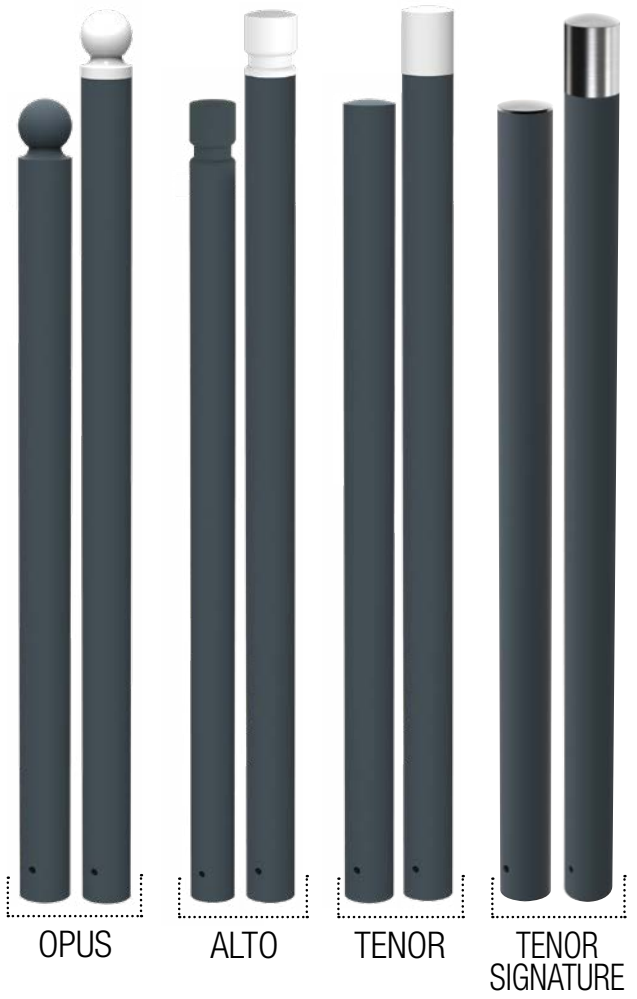
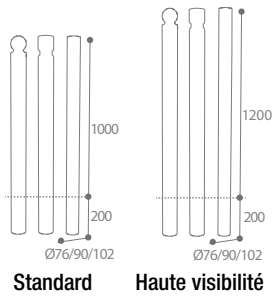

■ Anthracite mat texturé RAL 7016	Ø 76mm		Ø 90mm		Ø 102mm	
	Standard	Haute visibilité	Standard	Haute visibilité	Standard	Haute visibilité
OPUS (Tête Boule)	51905	51910	51906	51911	51116	51118
ALTO (Tête Gorge)	51110	51113	51111	51114	51112	51115
TENOR (Tête Bombée)	51907	51912	51908	51913	51117	51119
TENOR SIGNATURE (Tête et dôme bombés inox 304 brossé)	51128	51132	51129	51133	51131	51134



Cyclo



SECURISATION DU STATIONNEMENT DES CYCLES



Version boule

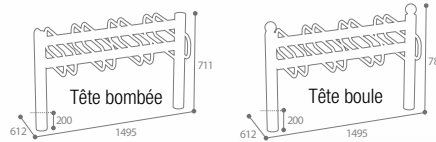
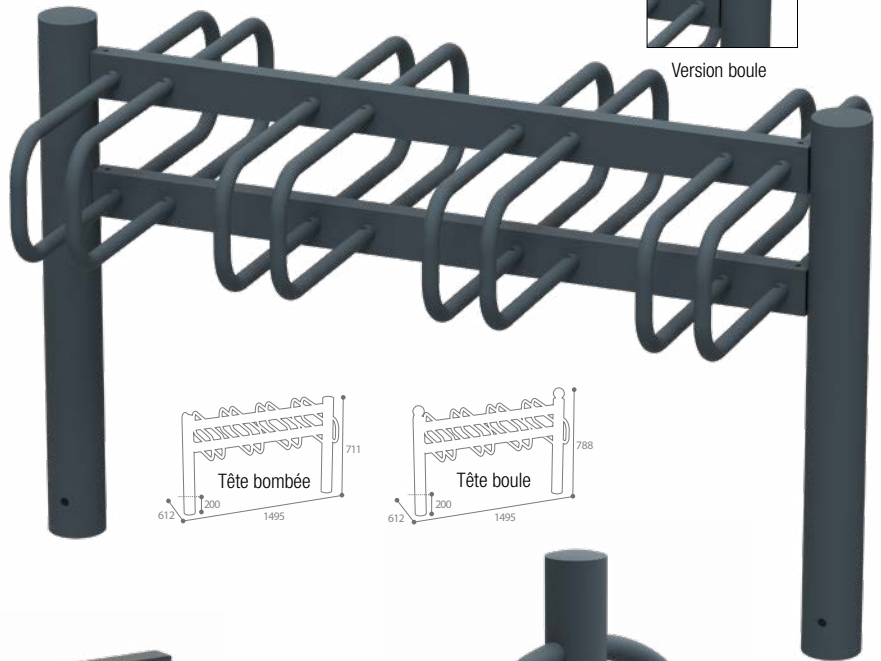

CYCLO

RACK VELOS A SCELLER - 8 PLACES

- 2 x 4 arceaux avec tube Ø21 mm
- Tête bombée : dôme acier galva soudé au tube
- Tête boule : acier soudé au tube
- Poteaux acier galva traité anticorrosion et poudré anti-UV Ø76 mm
- A enfourer avec perçage Ø 12 mm (fer à béton en option Réf.52876) pour le scellement

■ Réf. 51962 - Tête bombée - Anthracite mat texturé RAL 7016

■ Réf. 51964 - Tête boule - Anthracite mat texturé RAL 7016



CYCLO

APPUI VELO A SCELLER RECTANGLE - 2 PLACES

- Acier galva traité anticorrosion et poudré anti-UV
- Pictogramme vélo découpé au laser
- A enfourer avec perçage Ø16 mm (fer à béton en option Réf.52876) pour le scellement

■ Réf. 51960 - Anthracite mat texturé RAL 7016

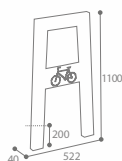

CYCLO

APPUI VELO A SCELLER - CINTRE 2 PLACES

- Tube galva traité anticorrosion et poudré anti-UV Ø76 mm
- Tête boule : acier soudé au tube
- Tête bombée : dôme acier soudé au tube
- Oreilles latérales (pour fixation des cycles) : Tube galva traité anticorrosion et poudré anti-UV Ø32 mm
- A enfourer avec perçage Ø12 mm (fer à béton en option Réf.52875) pour le scellement

■ Réf. 51961 - Tête bombée - Anthracite mat texturé RAL 7016

■ Réf. 51963 - Tête boule - Anthracite mat texturé RAL 7016

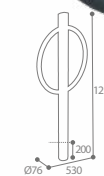

Bombée

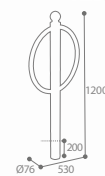

Boule

ACCESSOIRES

FIXA

KIT DE FIXATION

- Fer à beton cranté Ø 10mm / 220mm

Réf. 52858 - Kit de fixation (Par 1)

Réf. 52859 - Kit de fixation (Par 2)

NOUVEAUTÉ

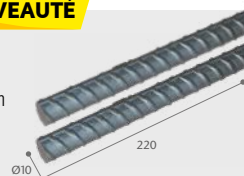



Corbeille urbaine



Antivol : chaînette reliant le corps au support sac



Retrouvez notre cendrier OLYMPE (P.80)

Olympe

OLYMPE

CORBEILLE A POSER OU A COLLER - 80L

- Béton finition gravillons lavés
- Support sac en acier traité anticorrosion et poudré anti-UV
- Poids : 155 Kg

■ Réf. 53335 - Gravillons lavés

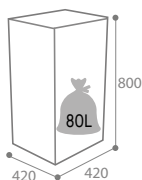

GRANDE CAPACITÉ



Gris



Marron

VERSION EXTREME, NOUS CONSULTER

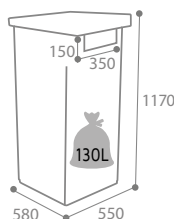

HAUTE RÉSISTANCE ET ANTIVANDALISME AUTOSTABLE

Zeus SANS ENTRETIEN



ZEUS

CORBEILLE A POSER OU À COLLER - 130L

- Béton recouvert d'une peinture polyuréthane
- Ouverture calibrée
- Porte au dos en acier traité anticorrosion et poudrée anti-UV avec fermeture par clé
- Support sac en acier traité anticorrosion et poudré anti-UV
- Fixation au sol par collage possible
- Poids : 270 Kg

■ Réf. 53336 - Marron RAL 8011

■ Réf. 53337 - Gris RAL 7016



Cybel

HAUTE RÉSISTANCE
ANTIVANDALISME

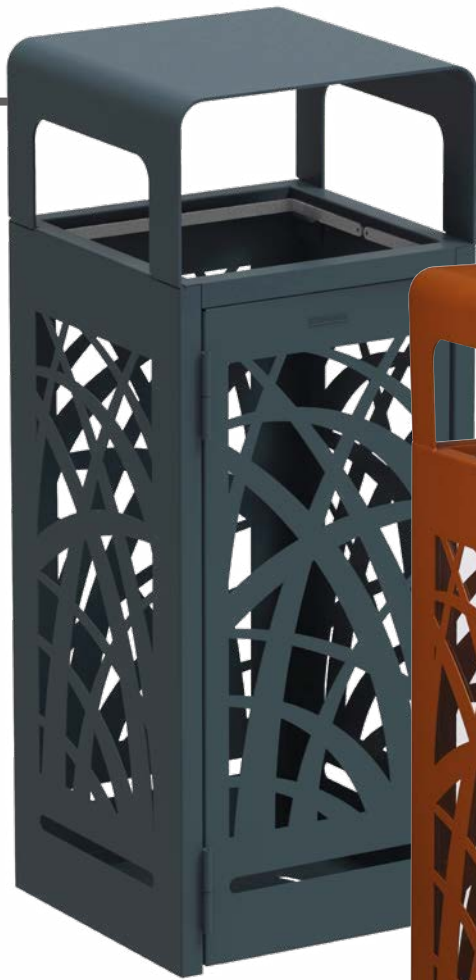

Anthracite mat texturé sans cendrier

CYBEL

CORBEILLE A POSER OU A FIXER - 110L

- Acier poudré anti-UV traité anticorrosion
- Structure monobloc + porte en façade
- Charnières en aluminium rivetées : porte indégonflable
- "Etriers" facilitant le retrait du sac
- Verrouillage de la poubelle sans clé par cliquet (accès par le trou de la porte)
- Fixation au sol en 3 points ou à poser (kit de fixation Ø16mm en option Réf. 52862)

Modèle avec cendrier :

- grille écrase-mégots en inox 304 brossé

Modèle anti-nuisibles :

- 4 façades transparentes en polycarbonate résistantes aux chocs et évitant l'extraction du sac
- Plaque anti-nuisibles fournie à installer au fond de la corbeille



Effet corten mat texturé anti-nuisibles avec cendrier

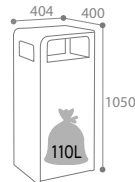

Cendrier 1,5L

900 mégots



Maintien du sac par étriers

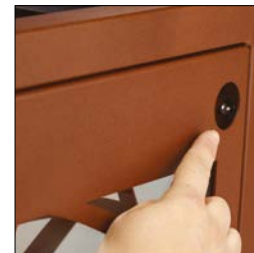

Déverrouillage par cliquet non visible



Retrouvez les corbeilles
CYBEL 2 flux,
Effet Corten et
Anthracite (P.40)



Couleur	Standard		Anti-nuisibles	
	Sans cendrier	Avec cendrier	Sans cendrier	Avec cendrier
■ Anthracite mat texturé RAL 7016	59300	59305	59320	59330
■ Effet corten mat texturé	59299	59310	59325	59335



CONFIEZ-NOUS
VOS PROJETS
SUR-MESURE
(VOIR P.124)



ACCESSOIRES

FIXA

KIT DE FIXATION AU SOL (P.74)

- Inox 304 : 3 chevilles mécaniques + 3 écrous + 3 rondelles plates
- M10 x L90 mm - Ø passage de vis : 15/16 mm

Réf. 52862 - Kit de fixation (Par 3)



Cybel Extrême

INOX 304 BROSSÉ

INOX 316 BROSSÉ QUALITÉ MARINE



NOUVEAUTÉ

Inox 304 Brosse
GARANTIE
5 ans
2 ANS - MILIEU SALIN



RÉSISTANCE AUX CONDITIONS CLIMATIQUES EXTRÊMES

Inox 316 Brosse
GARANTIE
5 ans
TOUS MILIEUX
Qualité marine



CYBEL EXTREME

CORBEILLE A POSER OU A FIXER - 110L

- Inox 304 brossé ou inox 316 brossé qualité marine
- Structure monobloc + porte en façade
- Charnières en aluminium rivetées
- Etriers intégrés en inox 304 brossé ou 316 brossé selon la matière du produit
- Verrouillage de la poubelle sans clé par cliquet (accès par le trou de la porte)
- Fixation au sol en 3 points ou à poser (kit de fixation Ø16 mm en option Réf. 52862)
- **Modèle avec cendrier** : grille écrase-mégots en inox 304 brossé ou inox 316 brossé selon la matière du produit
- **Modèle anti-nuisibles** : 4 façades transparentes en polycarbonate résistantes aux chocs et évitant l'extraction du sac
- Plaque anti-nuisibles fournie à installer au fond de la corbeille



Sans cendrier
Réf. 51027

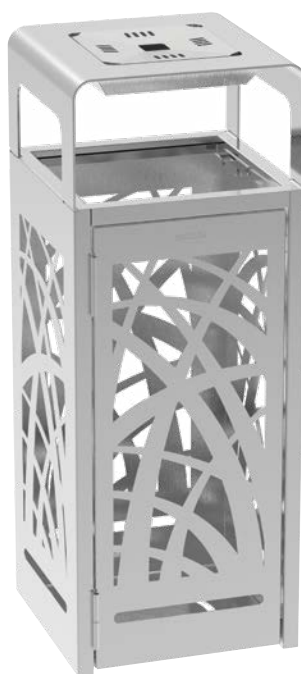

Avec cendrier
Réf. 51031

Cendrier 1,5L

900 mégots



Grille écrase-mégots intégrée dans le chapeau

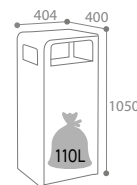

Couleur	Standard		Anti-nuisibles	
	Sans cendrier	Avec cendrier	Sans cendrier	Avec cendrier
<input type="checkbox"/> Inox 304 brossé	51023	51024	51027	51031
<input type="checkbox"/> Inox 316 brossé - qualité marine	51025	51026	51028	51032

ACCESSOIRES

FIXA

KIT DE FIXATION AU SOL

- Inox 304 : 3 chevilles mécaniques + 3 écrous + 3 rondelles plates
- M10 x L90 mm - Ø passage de vis : 15/16 mm

Réf. 52862 - Kit de fixation (Par 3)





Bella

DESIGN CONTEMPORAIN

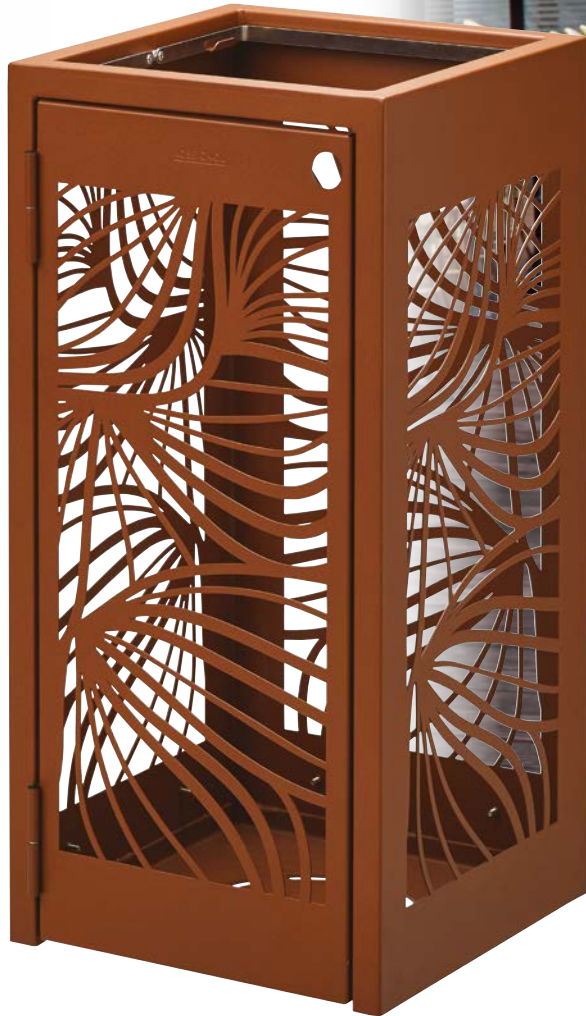

Cendrier 3L
1800 mégots

PORTE INDÉGONDABLE : ANTIVANDALISME

BELLA

CORBEILLE A POSER OU A FIXER - 110L

- Acier traité anticorrosion et poudré anti-UV
- Structure monobloc + porte en façade
- Charnières en aluminium rivetées : porte indégondable
- "Etriers" facilitant le retrait du sac
- Verrouillage de la poubelle sans clé par cliquet (accès par le trou de la porte)
- Fixation au sol en 3 points ou à poser (kit de fixation Ø16mm en option Réf. 52862)
- **Modèle Anti-nuisibles** : 4 façades transparentes en polycarbonate résistantes aux chocs et évitant l'accès et l'extraction du sac + plaque anti-nuisibles fournie à installer en fond de corbeille

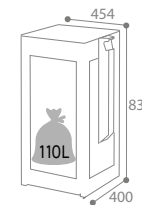
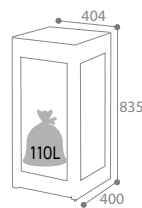

Fond standard ajouré



Plaque de fond anti-nuisibles fournie



Couleur / Cendrier Anthracite mat texturé RAL 7016	Standard		Anti-nuisibles	
	Sans cendrier	Avec cendrier	Sans cendrier	Avec cendrier
■ Anthracite mat texturé RAL 7016	59376	59374	59372	59370
■ Effet corten mat texturé	59377	59375	59373	59371



Urbanet L'INCONTOURNABLE



URBANET

CORBEILLE MURALE 30L OU SUR PIED - 60L

- Acier traité anticorrosion et poudré anti-UV
- Façade gaufrée dissuadant l'affichage sauvage et les tags
- Système de verrouillage discret sans clé (loquet intérieur)
- kit de fixation en 2 points : murale Ø8mm en option Réf. 52869 ou sur pied Ø8mm Réf. 52852



Ouverture frontale et support sac

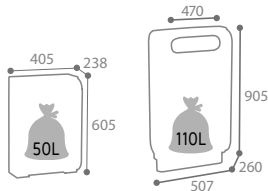

Couleur	Murale 30L	Sur pied 60L
■ Gris alu RAL 9006	56233	56238
■ Gris manganèse	56234	56239
■ Anthracite mat texturé RAL 7016	56220	56223
■ Effet corten mat texturé	56222	56225



Murale 30L Anthracite mat texturé

Sur pied 60L Gris alu

Sur pied 60L Effet corten mat texturé

ACCESSOIRES

BAC INTERIEUR 30L ET 60L

- Acier galva
- Poignées latérales pour faciliter la préhension

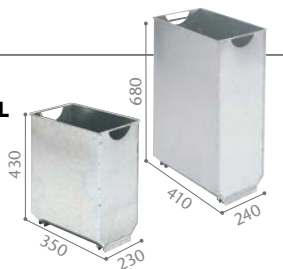

- Réf. 59351 - Acier galva - 30L
- Réf. 59356 - Acier galva - 60L



Spécial plan vigipirate : le bac intérieur peut se retourner pour obturer la corbeille en cas de besoin ponctuel.

Urbis L'ESSENTIEL



URBIS

CORBEILLE A POSER OU A FIXER - 60L

- Acier traité anticorrosion et poudré anti-UV
- Couvercle avec débattement angulaire de 90°
- Verrouillage du couvercle par serrure à clé triangulaire
- Fixation au sol possible en 4 points (kit de fixation Ø12mm en option Réf. 52857)
- Bac intérieur en acier galva 60L

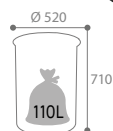

Gris manganèse

Anthracite mat

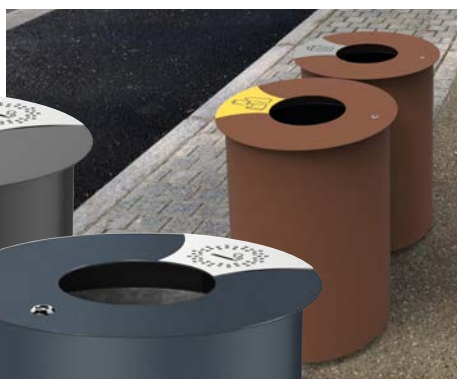

PERSONNALISATION SUR DEVIS

ACCESSOIRES

FIXA

KIT DE FIXATION AU SOL (P.74)
- Inox 304 : 4 chevilles mécaniques + 4 écrous + 4 rondelles plates

M10 x L90 mm - Ø passage de vis : 11/12 mm
Réf. 52857 - Kit de fixation (Par 4)

M6 x L60 mm - Ø passage de vis : 7/8 mm
Réf. 52852 - Kit de fixation (Par 4)

KIT DE FIXATION MURAL (P.77)

- Inox : vis / Nylon : cheville

M6 x L50 mm - Ø passage de vis : 7/8 mm
Réf. 52869 - Kit de fixation (Par 4)



- Réf. 56205 - Gris manganèse
- Réf. 56206 - Anthracite mat texturé RAL 7016
- Réf. 56207 - Effet corten mat texturé



Tulipe IDÉAL POUR LES PAYSAGES URBAINS



Simplicité de mise en place et de retrait du sac grâce aux étriers



Murale Vert olive

Fixation sur poteau : brides et visseries fournies



Sur poteau Gris manganèse

Possibilité de mettre 2 corbeilles dos à dos pour le tri sélectif (Cf. Accessoires P.48/49)

TULIPE CORBEILLE - 35L

- Acier traité anticorrosion et poudré anti-UV
- Fixation murale en 3 points (kit de fixation Ø8mm en option Réf. 52868) ou sur poteau (poteau non fourni)
- Support sac intérieur

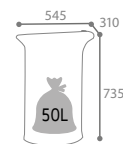

Corbeille fixation murale

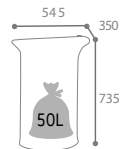

Corbeille fixation sur poteau

Couleur	Corbeille fixation murale	Corbeille fixation sur poteau
■ Vert olive RAL 6003	57988	57946
■ Vert mousse RAL 6005	58375	57945
■ Gris manganèse mat lisse	58409	57949
■ Anthracite mat texturé RAL 7016	58432	58434

ACCESSOIRES

COLLEC POTEAU

- Acier traité anticorrosion et poudré anti-UV
- Poteau à enfoncer dans le sol pour corbeille sur poteau
- Réf. 57841 - Gris manganèse mat lisse

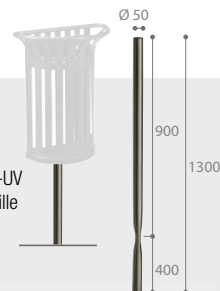

Retrouvez tous nos poteaux (P.48)

TOP DES VENTES

TULIPE CORBEILLE - 60L

- Acier traité anticorrosion et poudré anti-UV
- Support sac intérieur
- Fixation au sol en 4 points (kit de fixation Ø12mm en option Réf. 52860) ou à poser
- Seau intérieur en option

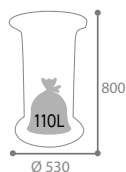

Couleur	Corbeille	Corbeille Vigipirate
■ Vert olive RAL 6003	57986	59141
■ Vert mousse RAL 6005	57997	59140
■ Gris manganèse mat lisse	58063	59142
■ Anthracite mat texturé RAL 7016	58443	59143

ACCESSOIRES

TULIPE SEAU INTERIEUR 40L

- Acier galva
- Anse de préhension
- Fond ajouré (évacuation des liquides)

■ Réf. 58061 - Acier galva



Standard Anthracite mat texturé



Vigipirate - Vert mousse



Etriers facilitant la mise en place et le retrait du sac



Retrouvez nos corbeilles TULIPE 2 flux (P.42)



Tulipe Extrême

INOX 304 BROSSÉ

INOX 316 BROSSÉ QUALITÉ MARINE



NOUVEAUTÉ

Inox 304 Brossé
GARANTIE
5 ans
2 ANS - MILIEU SALIN



RÉSISTANCE AUX CONDITIONS CLIMATIQUES EXTRÊMES

Inox 316 Brossé
GARANTIE
5 ans
TOUS MILIEUX
Qualité marine

TULIPE EXTREME

CORBEILLE - 60L

- Inox 304 brossé ou inox 316 brossé qualité marine
- Épaisseur des lattes d'acier renforcée
- Support sac en inox 304 brossé ou 316 brossé selon la matière du produit
- Fixation au sol en 4 points (kit de fixation Ø11/12 en option Réf. 52860) ou à poser

Corbeille	60L
<input type="checkbox"/> Inox 304 brossé	51825
<input type="checkbox"/> Inox 316 brossé – qualité marine	51826

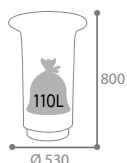

Etriers facilitant la mise en place et le retrait du sac



Fond ajouré facilitant l'évacuation des eaux de pluie



ACCESSOIRES

TULIPE

SEAU INTERIEUR 40L

- Acier galva
- Anse de préhension
- Fond ajouré (évacuation des liquides)

Réf. 58061 - Acier galvanisé

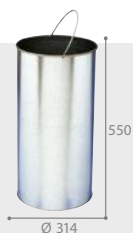

NOUVEAUTÉ

FIXA

KIT DE FIXATION AU SOL (P.74)

- Inox 304 : 4 chevilles mécaniques + 4 écrous + 4 rondelles plates
- M10 x L155 mm - Ø passage de vis : 11/12 mm

Réf. 52860 - Kit de fixation pour TULIPE 1 flux (Par 4)





Arkea



Murale 40L
Gris ciment



"Etriers" facilitant la mise en place et le retrait du sac



ARKEA

CORBEILLE MURALE OU SUR PIED

- Acier poudré anti-UV traité anticorrosion
- Système de verrouillage du cendrier discret sans clé (bouton poussoir intérieur)
- Version murale : fixation en 4 points au mur (kit de fixation Ø7mm en option Réf. 52869)
- Version sur pied : fixation en 4 points au sol (kit de fixation Ø12mm en option Réf. 52857)
- Ouverture aisée par basculement de la cuve vers l'avant
- Ouverture réduite pour limiter l'introduction d'objets volumineux

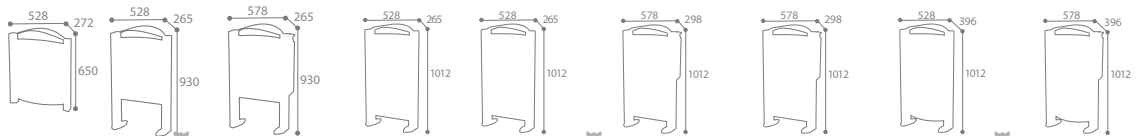

Sur pied 40L
Sans cendrier
Anthracite mat texturé

Sur pied 100L
Avec cendrier
Gris manganèse



Cendrier 3L
1800 mégots

ACCESSOIRES

BAC INTÉRIEUR 40L ET 60L

- Acier galva
- Anse de préhension
- Fond ajouré pour l'évacuation des liquides



Couleur	50L			110L			130L		
	Murale 40L	Sur pied 40L	Sur pied 40L + cendrier 3L**	Sur pied 60L	Sur pied 60L VIGIPIRATE	Sur pied 60L + cendrier 3L**	Sur pied 60L cendrier 3L** VIGIPIRATE	Sur pied 100L	Sur pied 100L + cendrier 3L**
■ Gris ciment RAL 7033	56300	56305	56535	56320	56343	56525	56296	58514	56283
■ Gris alu RAL 9006	56303	56308	56538	56323	56344	56528	56278	58513	56276
■ Gris manganèse	56304	56309	56539	56324	56341	56529	56277	58510	56275
■ Anthracite mat texturé RAL 7016	56245	56246	56249	56247	56248	56250	56284	58518	56279

ACCESSOIRES

ARKEA
LOT DE 2 FAÇADES PLASTIQUE + FOND ANTI-NUISIBLES POUR CORBEILLE VIGIPIRATE

- Façades transparentes en polycarbonate : résistance aux chocs
- Fond acier traité anticorrosion
- Fond évitant l'introduction des nuisibles

Réf. 56346 - Lot de 2



EXEMPLE DE COMPOSITION



*Sous réserve de respect des conditions de pose et d'entretien. **Autocollant "cigarettes" fourni

Arkea



ARKEA

CORBEILLE DECROCHABLE MURALE 20L ET 40L

- Acier traité anticorrosion et poudré anti-UV ou inox 304 brossé
- Vidage par décrochement
- Entretoises de fixation murale fournies
- Fixation murale en 3 points (kit de fixation mural en option Réf. 241586SAV)

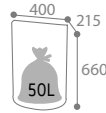
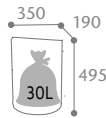

40L - Anthracite mat texturé



20L - Blanc

Loquet de verrouillage sous la corbeille (cadenas non fourni)



Coloris	20L	40L
■ Gris ciment RAL 7033	58395	58400
■ Gris alu RAL 9006	58398	58403
■ Gris manganèse	58399	58404
■ Inox brossé	56870	56872
□ Blanc signalisation RAL 9016	56869	56871
■ Anthracite mat texturé RAL 7016	58338	58337

ACCESSOIRES

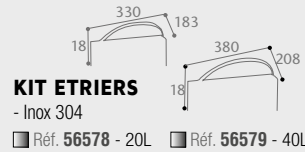

POTEAU À ENFOUR

- Acier poudré anti-UV
- Réf. 57041 - Gris manganèse

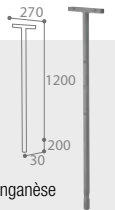

OSEZ LA COULEUR ! PERSONNALISATION SUR DEVIS DÉCOUVREZ NOS TEINTES STANDARDS P.124



Etriers facilitant la mise en place et le retrait du sac

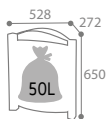

Gris manganèse



ARKEA

CORBEILLE MURALE - 40L

- Acier traité anticorrosion et poudré anti-UV
- Système de verrouillage du cendrier discret sans clé
- Fixation murale en 4 points (kit de fixation Ø7mm en option Réf. 52869)
- Ouverture aisée par basculement de la cuve vers l'avant
- Ouverture réduite pour limiter l'introduction d'objets volumineux

- Réf. 56300 - Gris ciment RAL 7033
- Réf. 56303 - Gris alu RAL 9006
- Réf. 56304 - Gris manganèse
- Réf. 56245 - Anthracite mat texturé RAL 7016

ACCESSOIRES



BAC INTÉRIEUR 40L

- Acier galva
- Anse de préhension
- Fond ajouré pour l'évacuation des liquides

- Réf. 58871 - 40L

Gamme complète Arkéa (P.64)



Tourny PIVOTANTE



Gris alu sur poteau

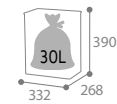

Gris alu

Gris ciment

TOURNY

CORBEILLE PIVOTANTE RECTANGULAIRE MURALE - 27L

- Acier traité anticorrosion et poudré anti-UV
- Vidage par basculement / verrouillage par loquet
- Fond perforé pour l'évacuation des liquides
- Fixation murale en 4 points (kit de fixation Ø9mm en option Réf. 52872)
- Installation dans un espace couvert

- Réf. 58385 - Gris ciment RAL 7033
- Réf. 58388 - Gris alu RAL 9006
- Réf. 58381 - Gris manganèse

ACCESSOIRES

POTEAU POUR CORBEILLE PIVOTANTE

- Acier poudré anti-UV
- Poteau à enfourer dans le sol

- Réf. 58870 - Gris manganèse



ACCESSOIRES

KIT DE FIXATION MURAL (P.77)

- Inox : vis / Nylon : cheville
- M6 x L50 mm - Ø passage de vis : 8 mm
- Réf. 52868 - Kit de fixation (Par 3)

- M6 x L50 mm - Ø passage de vis : 7 mm
- Réf. 52869 - Kit de fixation (Par 4)

- M8 x L70 mm - Ø passage de vis : 9 mm
- Réf. 52872 - Kit de fixation (Par 4)

KIT DE FIXATION AU SOL (P.64)

- Inox 304 : 3 chevilles mécaniques + 3 écrous + 3 rondelles plates

- M10 x L90 mm - Ø passage de vis : 12 mm
- Réf. 52856 - Kit de fixation (Par 3)



Elice



ELICE

CORBEILLE VIGIPRATE SUR PIED - 110L

- Acier traité anticorrosion et poudré anti-UV
- Maintien intérieur du sac par 4 anneaux et 4 fils d'aciers
- Structure solide grâce à ses montants en acier
- Antivandalisme : fixation au sol sur platine en 4 points (kit de fixation Ø10mm en option Réf. 51972)

Couleur	Réf.
■ Gris manganèse	56317

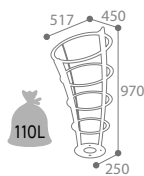

2 étriers en inox facilitant la mise en place et le retrait du sac



PERSONNALISATION SUR DEVIS

ACCESSOIRES

FIXA

KIT DE FIXATION AU SOL (P.74)

- Inox 304 : chevilles mécaniques + écrous + rondelles plates

M10 x L90 mm - Ø passage de vis : 12 mm
Réf. 52856 - Kit de fixation (Par 3)

M12 x L90 mm - Ø passage de vis : 16 mm
Réf. 52862 - Kit de fixation (Par 3)

M8 x L70 mm - Ø passage de vis : 10 mm
Réf. 51972 - Kit de fixation (Par 4)





Ecollecto Extrême CollecMur



ECOLLECTO EXTRÊME COLLECTMUR EXTRÊME

SUPPORT SAC MURAL AVEC OU SANS COUVERCLE - 110L

- Acier galvanisé à chaud, traité primaire anticorrosion et poudré anti-UV*
- Maintien du sac par ceinture élastique
- Fixation murale : 1 plaque de fixation en option pour faciliter l'installation (Cf. P.49)
- Fixation sur poteau : bride de fixation fournie (poteau en option Cf. P.48)

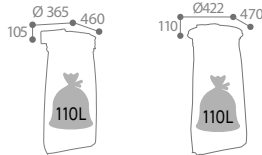

Couleur	ECOLLECTO EXTRÊME SANS COUVERCLE	COLLECTMUR EXTRÊME AVEC COUVERCLE
■ Galvanisé à chaud	57118	57798
■ Gris manganèse	57831	57806



RETROUVEZ L'ENSEMBLE DE NOS SUPPORTS SACS ET ACCESSOIRES "SPÉCIAL TRI SÉLECTIF" PAGES 38 À 41

Ecollecto

CollecMur Extrême



Support sac soudé au poteau

Platine soudée au poteau



ECOLLECTO • COLLECTMUR

SUPPORT SAC SUR POTEAU AVEC PLATINE A FIXER - 110L

- Modèle STANDARD : acier traité anticorrosion poudré anti-UV
- Modèle EXTREME : acier galvanisé à chaud, traité primaire anticorrosion et poudré anti-UV*
- Platine renforcée épaisse (4mm)
- Livré monté
- Antivandalisme : fixation au sol en 3 points (kit de fixation Ø16mm en option Réf. 52862)
- Maintien du sac par ceinture élastique



Couleur	ECOLLECTO SANS COUVERCLE		COLLECTMUR AVEC COUVERCLE	
	Standard	Extreme	Standard	Extreme
■ Vert mousse RAL 6005	57319	57821	56850	57644
■ Gris manganèse	57765	57822	56846	57645



* Produit pouvant présenter un état de surface irrégulier inhérent au traitement.



BIEN CHOISIR VOS CONTENEURS

7 litrages	Nombre de roues	Accessoires			
		Barre ventrale*	Timon d'attelage	Kit passage de fourches	Arceau bloque conteneurs
• 80L	• 2 roues	✓	-	✓	✓
• 120L		✓	-	✓	✓
• 240L		✓	-	✓	✓
• 340L		✓	-	✓	✓
• 660L	• 4 roues	✓	✓	✓	✓
• 770L		✓	✓	✓	✓
• 1000L		✓	✓	✓	✓

*Selon couleur de couvercle

Korok



340L
Avec barre ventrale

Exemple de composition :
120L Sans barre ventrale
(Réf. 56666) avec sticker en option (Réf. 53390)



4 roues - 1000L
Avec barre ventrale



Poignée intégrée



Couvercle basculant entièrement à l'arrière



Bonde de vidage facilitant le nettoyage



Couvercle amortisseur de bruit

KOROK

CONTENEUR 2 OU 4 ROUES

- Polyéthylène vierge haute densité recyclable
- 2 ROUES : Vidage par prise frontale
- 4 ROUES : Vidage par prise frontale ou latérale DIN (tourillon)
- Conforme à la norme EN-840 1 à 6

Roues pivotantes en caoutchouc massif avec jantes en polypropylène (dont 2 roues avec frein pour les modèles 4 roues)

BARRE VENTRALE DISPONIBLE SUR TOUS LES LITRAGES

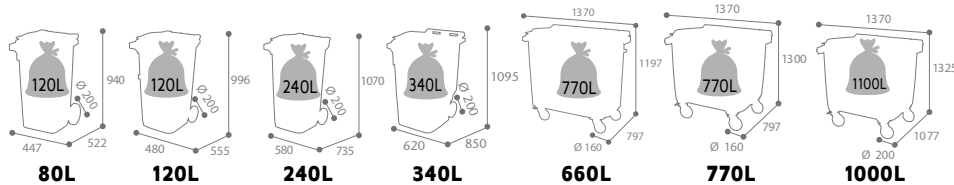

Couleur	2 ROUES				4 ROUES		
	80L	120L	240L	340L	660L	770L	1000L
■ Gris/Gris - Sans barre	56608	56663	56620	56630	56640	56650	56660
■ Gris/Gris - Barre ventrale	56609	56670	56625	56635	56645	56655	56665
■ Gris/Jaune - Sans barre	-	56664	56621	56631	56641	56651	-
■ Gris/Jaune - Barre ventrale	-	56671	56626	56636	56646	56656	-
■ Gris/Bleu - Sans barre	-	56666	56622	56632	56642	56652	-
■ Gris/Bleu - Barre ventrale	-	56672	56627	56637	56647	56657	-
■ Gris/Vert - Sans barre	-	56667	56623	56633	56643	56653	-
■ Gris/Vert - Barre ventrale	-	56673	56628	56638	56648	56658	-

Circulation de l'air optimale

Version 120L avec sticker en option Réf. 53393

KOROK BIODECHETS

CONTENEUR BIODÉCHETS 2 ROUES

- Polyéthylène vierge haute densité recyclable
- Vidage par prise frontale
- Conforme à la norme EN-840 1 à 6
- 2 aérations latérales sur la cuve facilitant le séchage et réduisant les mauvaises odeurs

■ Réf. 59607 - Marron - 120L - Sans barre
■ Réf. 59608 - Marron - 240L - Sans barre

AUTRES COULEURS DE CONTENEURS KOROK DISPONIBLES À PARTIR DE 40 UNITÉS : CONTACTEZ-NOUS AU +33 (0)2 43 01 55 55



3 modules



2 modules



MAESTRO METAL

CACHE-CONTENEURS A FIXER

- Habillage ajouré, poteaux 80 x 40 mm et traverses carré 40 x 40 mm en acier traité anticorrosion et poudré anti-UV
- Installation simple et rapide (livré non monté)

- Réf. 51990 - 2 modules - Anthracite mat texturé RAL 7016
- Réf. 51991 - 3 modules - Anthracite mat texturé RAL 7016

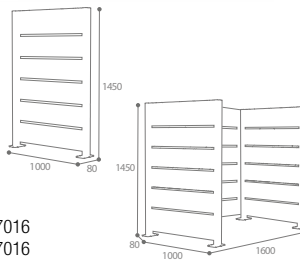

MAESTRO EXTREME

CACHE-CONTENEURS A FIXER

- Habillage en lames compact HPL* chêne clair
- Poteaux 80 x 40 mm et traverses carré 40 x 40 mm en acier galva poudré anti-UV
- Installation simple et rapide (livré non monté)

- Réf. 51996 - 2 modules - Anthracite mat texturé RAL 7016
- Réf. 51997 - 3 modules - Anthracite mat texturé RAL 7016

OPTION (Fixation en 2 points au sol par poteau - P.74) - Version 2 modules : 2 x kits de fixation Réf.51972 • Version 3 modules : 2 x kits de fixation Réf.51972 + 1 x kit Réf.52853

ACCESSOIRES

FACILITE LE DÉPLACEMENT DE PLUSIEURS CONTENEURS EN UN SEUL MOUVEMENT



KOROK

TIMON D'ATTELAGE POUR CONTENEURS 4 ROUES

- Acier zingué
- Mise en place sans perçage avec utilisation de la fixation des roues
- Visserie fournie
- Permet de réaliser un « petit train » de KOROK
- Livré non monté

- Réf. 53980 - Timon pour KOROK 660L et 770L
- Réf. 53981 - Timon pour KOROK 1000L

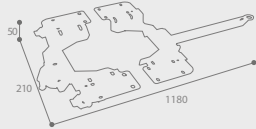

PERMET LE DÉPLACEMENT ET LE RETOURNEMENT DES CONTENEURS AVEC UN CHARIOT ÉLÉVATEUR



KOROK

KIT PASSAGE DE FOURCHES 2 OU 4 ROUES

- Acier galva
- 2 ROUES : fixation sur la cuve en façade
- 4 ROUES : fixation en dessous de la cuve
- Visserie et gabarits de perçage fournis
- Livré non monté

- Réf. 53982 - Kit pour 2 roues - 80L à 340L
- Réf. 53983 - Kit pour 4 roues - 660L et 770L
- Réf. 53984 - Kit pour 4 roues - 1000L



KOROK

ARCEAU BLOQUE CONTENEUR - 2 OU 4 ROUES

- Acier galva
- Tube en acier galva Ø 48 mm
- 2 Poignées rotatives
- Fixation au sol en 9 points (3 kits de fixation en option Réf.52851)
- Livré non monté

- Réf. 54477 - Arceau pour 2 roues - 80L à 340L
- Réf. 54478 - Arceau pour 4 roues - 660L à 1000L



PROTÈGE DES CHOCS



RETROUVEZ NOS STICKERS À L'UNITÉ POUR PERSONNALISER VOTRE COLLECTEUR SELON LE FLUX (P.47)

* Straillité haute pression



Eden Brik



Antivandalisme : verrouillage par serrure à clé

ROBUSTE



110L
Sans cendrier



EVOLUTION

EDEN BRIK CORBEILLE A POSER OU A FIXER 50L ET 110L

- Structure et couvercle : Acier traité anticorrosion et poudré anti-UV
- **Lattes en plastique 100% recyclé à partir de matières françaises**
- Maintien du sac par 2 étriers
- Fixation possible sur pieds de fixation (en option Réf. 58155 - Cf. P.75) ou en 3 points (Réf. 52862)
- Grille écrase-mégots (modèle avec cendrier uniquement) en inox 304 brossé
- Lattes imputrescibles 100% recyclable en fin de vie
- Aspect de surface lisse : lavable, hygiénique, sans traitement et entretien
- Résistant, souple et imperméable
- Finition de qualité
- S'intègre parfaitement dans l'environnement



110L
Avec cendrier 1,5L

EVOLUTION



Pratique : vidage en façade

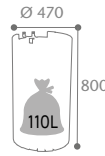

COLLEC BRIK ENTOURAGE

- Lattes à base de briques alimentaires recyclées
- Ceinture porte-lattes et fermeture par sauterelles en inox 304

EVOLUTION

Ref. 57792 - Lattes grises

Ref. 54140 - Lattes recyclées marron



Cendrier 1,5L

900 mégots



PERSONNALISATION SUR DEVIS



Maintien du sac par 2 étriers

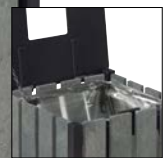

50L

Retrouvez les accessoires EDEN (P.75)





IDÉAL POUR LE TRI DANS LES ESPACES URBAINS

ZENO BRIK

CORBEILLE A POSER OU A FIXER 40L ET 60L

- Structure et tête en acier traité anticorrosion et poudré anti-UV
- **Lattes en plastique 100% recyclé à partir de matières françaises**
- Serrure à clé triangulaire
- 2 ouvertures frontales réduites limitant l'introduction d'objets volumineux
- Seau intérieur en acier galva avec anse fourni
- Couvreclé de couleur s'adaptant aux différents types de tri
- Antivandalisme : Fixation au sol en 3 points (kit de fixation Ø12mm en option Réf. 52856) ou à poser

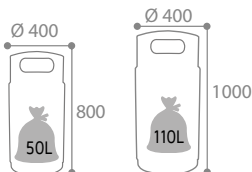

Couvreclé couleur	40L	60L
Lattes grises		
■ Jaune RAL 1018	57934	57935
■ Bleu outremer RAL 5002	57928	57929
■ Gris manganèse	57932	57933
Lattes marron*		
■ Jaune RAL 1018	54142	54145
■ Bleu outremer RAL 5002	54143	54146
■ Gris manganèse	54141	54144

EVOLUTION



SEAU INTÉRIEUR EN ACIER GALVA



PERSONNALISATION SUR DEVIS



EVOLUTION

Cendrier 3L

1800 mégots



EVOLUTION

ARKEA BRIK

CORBEILLE SUR PIED - 60L

- Structure en acier traité anticorrosion et poudré anti-UV
- **Lattes en plastique 100% recyclé à partir de matières françaises**
- Vidage facile avec façade basculante
- Système de verrouillage du cendrier discret sans clé
- Fixation au sol en 4 points (kit de fixation Ø12mm en option Réf. 52857)
- Ouverture réduite pour limiter l'introduction d'objets volumineux

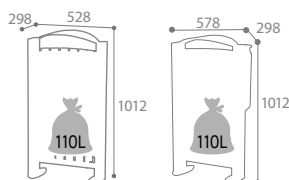

- Réf. 59280 - Gris manganèse - Sans cendrier
- Réf. 59281 - Gris manganèse - Avec cendrier 3L

Cendrier 3L

1800 mégots



EVOLUTION

ARKEA BRIK

CORBEILLE SUR PIED 2 X 60L

- Structure en acier traité anticorrosion et poudré anti-UV
- **Lattes en plastique 100% recyclé à partir de matières françaises**
- Système de verrouillage du cendrier discret sans clé
- Fixation au sol en 4 points (kit de fixation Ø12mm en option Réf. 52857)
- Livré avec autocollants à disposer sur les façades

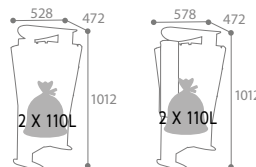

Couleur	Sans cendrier	Avec cendrier 3L
■ Gris RAL 7011	59285	59315
■ Jaune RAL 1018		

ACCESSOIRES

KIT DE FIXATION AU SOL (P.74)

- Inox 304 : chevilles mécaniques + écrous + rondelles plates

M10 x L90 mm - Ø passage de vis : 12 mm

Réf. 52856 - Kit de fixation (Par 3)

M10 x L90 mm - Ø passage de vis : 12 mm

Réf. 52857 - Kit de fixation (Par 4)



* Lattes marron à base de briques alimentaires recyclées



BIEN CHOISIR VOS CORBEILLES ZENO

Litrage	Tête ou couvercle	Corps
40L	• 2 ouvertures frontales	• Bois
60L	• 2 ouvertures frontales	• Bois • Alu • Extrême
	• 2 ouvertures frontales	• Alu • Extrême
80L	• Couvercle plein	• Bois
	• Couvercle entonnoir	



Zeno lattes ALU

ZENO ALU ou ZENO EXTREME

CORBEILLE A POSER OU A FIXER 60L ET 80L

- Zeno ALU : Structure et tête en acier traité anticorrosion et poudré anti-UV
- Zeno EXTREME : Structure et tête en **acier galvanisé à chaud traité anticorrosion et poudré anti-UV**
- Lattes en aluminium poudré
- Serrure à clé triangulaire
- 2 ouvertures frontales réduites limitant l'introduction d'objets volumineux
- Support sac inox facilitant la mise en place et le retrait du sac
- Antivandalisme : fixation au sol en 3 points (kit de fixation Ø12mm en option Réf. 52856) ou à poser
- Seau en option

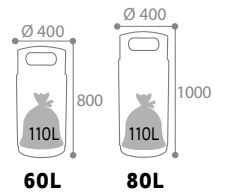

	ALU		EXTREME	
Lattes effet corten	60L	80L	60L	80L
■ Gris manganèse	57580	57579	57589	57588

CAPTEUR DE REMPLISSAGE ZENO EXTREME

Suivez en temps réel le remplissage de votre collecteur

- Analysez vos données
- Soyez avertis lorsqu'un contenant est rempli
- Optimisez vos tournées
- Réduisez vos coûts

Solutions connectées



Retrouvez notre service connecté (P.8)

OPTION

SEAU INTERIEUR 40L ET 60L

- Acier galva
- Anse de préhension
- Fond ajouré pour faciliter le retrait du sac

- Réf. 57575 - 40L - Pour corbeille ZENO 60L
- Réf. 57574 - 60L - Pour corbeille ZENO 80L

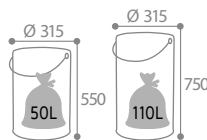

Spécial plan vigiprate : le bac intérieur peut se retourner pour obscurer la corbeille en cas de besoin ponctuel.

Zeno lattes BOIS



ZENO BOIS PROTEC / BIODÉCHETS

CORBEILLE A POSER OU A FIXER 80L

- Structure et couvercle en acier traité anticorrosion et poudré anti-UV
- Version acier galvanisé : structure et couvercle en acier galvanisé à chaud
- Couvercle plein
- Lattes en bois vernis répondant à la norme FSC
- Arceau support sac inox facilitant la mise en place et le retrait du sac
- Antivandalisme : fixation au sol en 3 points (kit de fixation Ø12mm en option Réf. 52856) ou à poser
- Seau en option (**version biodéchets avec seau**)

Version acier galvanisé à chaud	80L
■ Acier galvanisé	57603
■ Gris manganèse	57594
Version acier poudré	80L
■ Gris manganèse	57602
■ Jaune colza RAL 1021	57592
■ Bleu outremer RAL 5002	57593
■ Marron RAL 8001 + seau 60L	53087

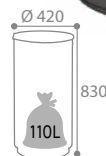

Version biodéchets

VERSION ACIER GALVANISÉ À CHAUD HAUTE RÉSTANCE



ZENO est disponible en « Seconde Vie » via Rossignol RE*. Pour en savoir plus sur cette marque engagée, rendez-vous page 6 !



Livré avec seau intérieur en acier galvanisé



ZENO BOIS ACCESS / BIODÉCHETS

CORBEILLE A POSER OU A FIXER 80L

- Structure et couvercle en acier traité anticorrosion et poudré anti-UV
- Version acier galvanisé : structure et couvercle en acier galvanisé à chaud
- Tête entonnoir
- Lattes en bois vernis répondant à la norme FSC
- Serrure à clé triangulaire
- Arceau support sac inox facilitant la mise en place et le retrait du sac
- Antivandalisme : fixation au sol en 3 points (kit de fixation Ø12mm en option Réf. 52856) ou à poser
- Seau en option (**version biodéchets avec seau**)

Version acier galvanisé à chaud	80L
■ Gris manganèse	57622
Version acier poudré	80L
■ Gris manganèse	57604
■ Jaune colza RAL 1021	57605
■ Bleu outremer RAL 5002	57623
■ Marron RAL 8001 + seau 60L	53085

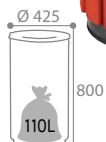

Version biodéchets



(Lattes)



ZENO BOIS CORBEILLE A POSER OU A FIXER 40L ET 60L

- Structure et tête en acier traité anticorrosion et poudré anti-UV
- Lattes en bois vernis répondant à la norme FSC
- Serrure à clé triangulaire
- 2 ouvertures frontales réduites limitant l'introduction d'objets volumineux
- Antivandalisme : fixation au sol en 3 points (kit de fixation Ø12mm en option Réf. 52856) ou à poser

Tête couleur	40L	60L
■ Gris manganèse	57996	58210
■ Jaune colza RAL 1021	57881	57884
■ Bleu outremer RAL 5002	57882	57885

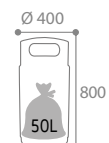

40L

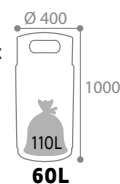

60L

PERSONNALISATION SUR DEVIS

ACCESSOIRES

KIT DE FIXATION AU SOL (P.74)

- Inox 304 : 3 chevilles mécaniques + 3 écrous + 3 rondelles plates M10 x L90 mm - Ø passage de vis : 12 mm
- Réf. 52856 - Kit de fixation (Par 3)



OPTION

SEAU INTERIEUR 60L

- Seau intérieur en acier galva
- Option pour ZENO PROTEC et ZENO ACCESS
- Anse de préhension
- Fond ajouré pour faciliter le retrait du sac

■ Réf. 57574 - 60L - Pour corbeille ZENO 80L





Arkea



Vert olive



(Lattes)



Vidage facile avec façade basculante

ARKEA CORBEILLE FAÇADE BOIS SUR PIED - 60L

- Acier traité anticorrosion et poudré anti-UV
- Lattes en bois résineux traité "autoclave", "Classe 4" (sans entretien)
- Fixation au sol en 4 points (kit de fixation Ø12mm en option Réf. 52857)

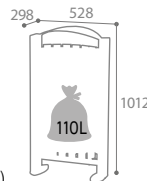

- Réf. 56339 - Bois/Vert olive RAL 6003
- Réf. 56340 - Bois/Vert mousse RAL 6005
- Réf. 56328 - Bois/Gris manganèse

Option avec cendrier sur demande



Vert mousse



(Lattes)

EVOLUTION

ARKEA CORBEILLE FAÇADE BOIS SUR PIED - 2 X 60L

- Acier traité anticorrosion et poudré anti-UV
- Façade avec lattes en bois résineux traitées "autoclave" : bois "Classe 4" (sans entretien) Cf. P.128
- Ouverture par basculement de la façade vers l'avant
- Système de verrouillage du cendrier discret sans clé
- 2 plaques fixées sur les façades pour identification du tri
- Fixation au sol en 4 points (kit de fixation Ø12mm en option Réf. 52857)
- Livré avec stickers à disposer sur les plaques de tri (Autres déchets / Emballages vides papier)



Etriers facilitant la mise en place et le retrait du sac



Sangles renforçant le maintien de la façade

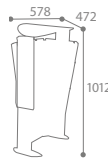
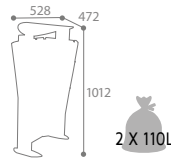

Cendrier 3L
1800 mégots

Couleur Corps gris manganèse	Sans cendrier	Avec cendrier
■ Gris RAL 7011	56366	56369
■ Jaune RAL 1018		



Avec cendrier 3L

Retrouvez nos ARKEA 2 flux et ARKEA BRIK (P.37)



ACCESSOIRES

FIXA KIT DE FIXATION AU SOL

- Inox 304 : chevilles mécaniques + écrous + rondelles plates



	M6 X L60MM	M8 X L70MM	M10 X L90MM	M12 X L90MM
Ø passage de vis	Ø8	Ø 9 / 10	Ø 11 / 12	Ø 15 / 16
LOT DE 2	52850	52853	52855	52861
LOT DE 3	52851	52854	52856	52862**
LOT DE 4	52852	51972	52857*	52863

*Hors Tulipe 1 flux - Kit Réf. 52860 - **Hors Tulipe 2 flux - Kit Réf. 52824

Eden



(Lattes)



EDEN

CORBEILLE A POSER OU A FIXER - 50L ET 110L

- Acier traité anticorrosion et poudré anti-UV
- Lattes en bois résineux traité "autoclave", "Classe 4" (sans entretien)
- Grille écrase-mégots (modèle avec cendrier uniquement) en inox 304 brossé
- Fixation possible sur pieds de fixation (en option Réf. 58155) ou en 3 points (Réf. 52862)

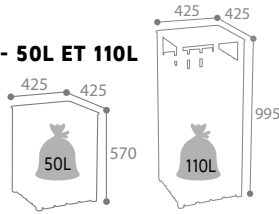

110L
Sans
cendrier
Vert olive

Couleur	50L		110L	
	Sans cendrier	Avec cendrier	Sans cendrier	Avec cendrier
■ Vert olive RAL 6003	57875	57876	57876	56395
■ Vert mousse RAL 6005	57874	57877	57877	56396
■ Gris manganèse mat lisse	57873	57878	57878	56397

ACCESSOIRES

PIEDS DE FIXATION POUR CORBEILLE EDEN 50L ET 110L

- Piètement et pattes de scellement en acier galva
- Fixation au sol renforcée

■ Réf. 58155 Acier galva



SEAU INTERIEUR POUR CORBEILLE 50L

- Acier galva
- Fond ajouré (évacuation des liquides)
- Poignées de préhension

■ Réf. 56781 Acier galva



(Lattes)



EDEN

CORBEILLE MURALE - 20L

- Structure en acier traité anticorrosion
- Lattes en bois résineux traité "autoclave", "Classe 4" (sans entretien)
- Fixation possible sur poteau

Réf. 58150 - Bois résineux

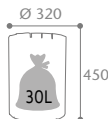

Maintien du sac par étriers



Vidage facile par retrait du seau (en option)

ACCESSOIRES

EDEN - SEAU INTERIEUR POUR CORBEILLE 20L

- Acier galva
- Fond ajouré (évacuation des liquides)
- Anse de préhension

■ Réf. 56780 - Acier galva

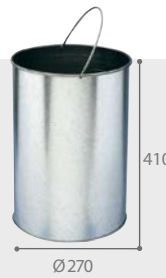

(Lattes)



EDEN - POTEAU A ENFOUR POUR CORBEILLE MURALE

- Bois résineux traité "autoclave", "Classe 4" (sans entretien)
- Fixation au sol par scellement

Réf. 57834 - Bois résineux

EDEN - KIT FIXATION

- Acier traité anticorrosion et poudré anti-UV / visserie inox
- Permet de fixer la corbeille EDEN sur la borne HYGECA

- Réf. 59817 - Vert olive RAL 6003
- Réf. 59814 - Vert mousse RAL 6005
- Réf. 59816 - Gris manganèse
- Réf. 59833 - Anthracite mat texturé RAL 7016



Pratique : vidage en façade



COLLEC

ENTOURAGE BOIS

- Lattes en bois résineux traitées "autoclave": bois "Classe 4" (sans entretien)
- Ceinture porte-lattes et fermeture par sauterelles en inox 304

Réf. 57800 - Bois résineux

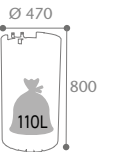

COMPOSITION





Mobisac COLLECTE ET TRI FACILITÉS

Mise en place des sacs facilitée

57228-57226 57229-57227

MOBISAC
CHARIOT DE VOIRIE 2 FLUX - 2 X 110L

- Acier poudré
- Maintien des sacs par 2 supports-sacs avec étriers
- 2 emplacements « accessoires »
- 1 rangement porte-outils pratique
- Couvercle avec butée de préhension et tampons antibruit
- Produit livré monté et démontable
- Vendu sans accessoires (ni pelle, ni balai)

CHARIOT 2 FLUX

- Réf. 57228 - Vert mousse RAL 6005 - Sans couvercle - Roues caoutchouc massif
- Réf. 57229 - Vert mousse RAL 6005 - Sans couvercle - Roues pneumatiques
- Réf. 57226 - Vert mousse RAL 6005 - Avec couvercle - Roues caoutchouc massif
- Réf. 57227 - Vert mousse RAL 6005 - Avec couvercle - Roues pneumatiques

Chariot 2 flux sans couvercle roues pneumatiques

Chariot 2 flux avec couvercle roues caoutchouc



Facilité d'ouverture et de mise en place du sac



Roues caoutchouc massif



Roues pneumatiques



1 rangement porte-outils pratique



MOBISAC CHARIOT DE VOIRIE 110L

- Acier poudré
- Maintien du sac par ceinture élastique
- 2 emplacements « accessoires »
- Vendu sans accessoires (ni pelle, ni balai)

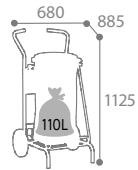
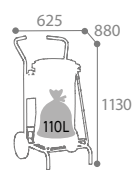

Chariot roues pneumatiques

- Réf. 57630 - Vert mousse RAL 6005 - Avec couvercle - Roues caoutchouc massif
- Réf. 57631 - Vert mousse RAL 6005 - Avec couvercle - Roues pneumatiques
- Réf. 57175 - Vert mousse RAL 6005 - Sans couvercle - Roues caoutchouc massif
- Réf. 57176 - Vert mousse RAL 6005 - Sans couvercle - Roues pneumatiques



EVOLUTION

XERIOS GREEN

CORBEILLE MURALE - 50L

- Polypropylène à base de produits recyclés (hors Réf. 59858)
- Décrochage intégral du bac
- Support mural fourni
- Fixation murale en 4 points (kit de fixation Ø10mm en option Réf. 52872) ou sur poteau
- Serrure métal et clé en plastique
- Plaque écrase mégots en inox permettant l'extinction des cigarettes

- Réf. 59858 - Orange
- Réf. 59861 - Tête grise / Corps vert
- Réf. 59864 - Tête verte / Corps gris
- Réf. 59866 - Tête verte / Corps vert
- Réf. 59868 - Tête grise / Corps gris



Vidage facile par simple décrochage de la cuve



Mécanisme d'ouverture à clé

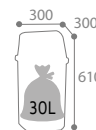

PROXIMI GREEN

CORBEILLE MURALE - 23L

- Polypropylène à base de matière recyclée traité anti-UV
- Fixation murale en 2 points (kit de fixation Ø7mm en option Réf. 52867) ou sur poteau (Cf. P.48)
- Serrure métal et clé en plastique
- Fourni avec 2 colliers de serrage

- Réf. 59718 - Vert

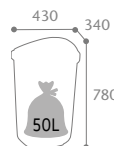

Retrouvez toutes nos bornes de propreté hygiène canine (P.78)

ACCESSOIRES

COLLEC

POTEAU À SCELLER

- Acier poudré anti-UV

- Réf. 57841 - Gris manganèse



POTEAU CENTRÉ SUR PLATINE À FIXER

- Acier traité anticorrosion et poudré anti-UV

- Réf. 56873 - Gris manganèse



ACCESSOIRES

FIXA

KIT DE FIXATION AU MUR

- Inox : vis / Nylon : cheville



	M4,5 X L50MM	M6 X L50MM	M8 X L70MM
Ø passage de vis	Ø 5 / 6	Ø 7 / 8	Ø 9 / 10
LOT DE 2	52864	52867	52870
LOT DE 3	52865	52868	52871
LOT DE 4	52866	52869	52872

POIGNÉES INTÉGRÉES FACILITANT LE TRANSPORT

X6



REGLISSE GREEN

LOT DE 6 POUBELLES DE RUE 80L

- Polyéthylène haute densité (PEHD) à base de matière recyclée
- Couvrerle avec système de verrouillage

- Réf. 91996 - Noir



BAZI GREEN

POUBELLES DE RUE 50L, 70L ET 95L

- Polypropylène à base de matière recyclée
- Couvrerle avec système de verrouillage
- 2 poignées ergonomiques

- Réf. 57610 - Noir - 50L

- Réf. 57611 - Noir - 70L

- Réf. 57612 - Noir - 95L

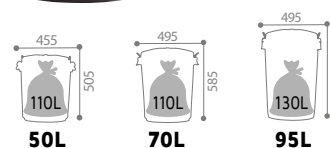

ACCESSOIRES



BAZI

SOCLE 5 ROULETTES POUBELLE 50L, 70L ET 95L

- Compact HPL* noir
- 5 roulettes pivotantes - frein intégré
- Compatible avec les poubelles BAZI 50L, 70L et 95L

- Réf. 57634 - Noir





HYGECA

DISTRIBUTEUR ET BORNE DE PROPRETE HYGIENE CANINE

- Acier traité anticorrosion et poudré anti-UV
- Ouverture frontale et serrure à clé
- **Versión 400 sacs/2 rouleaux** : 2 emplacements pour les rouleaux de sacs / régulation du débit des rouleaux avec une distribution sac à sac
- **Versión 500 sacs liasses** : maintien des sacs liasses par un crochet



Distributeur 400 sacs/ 2 rouleaux Gris manganèse



Distributeur 500 sacs liasses Vert mousse

HYGECA

DISTRIBUTEUR HYGIENE CANINE MURAL OU SUR POTEAU Ø50 MM

- Fixation murale en 4 points (kit de fixation Ø9mm en option Réf. 52872) Cf. P.77 ou sur poteau Ø50 (brides fournies)

Couleur	400 sacs/ 2 rouleaux	500 sacs liasses
■ Vert olive RAL 6003	59911	59811
■ Vert mousse RAL 6005	59910	59812
■ Gris manganèse mat lisse	59912	58683
■ Anthracite mat texturé RAL 7016	59923	59928

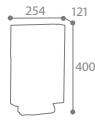

CONSOMMABLES

ÉTANCHES ET RÉSISTANTS AU DÉCHIREMENT ET À L'HUMIDITÉ



DOOGY GREEN

SACS LIASSES

- Papier kraft beige - densité de 35 gr/m² - 1,5L
- Compostables industriellement
- Marquage blanc avec encre à l'eau
- Maintien par cartonnnette en papier recyclé
- Mise en place dans le distributeur à l'aide des perforations
- Grand soufflet pour une ouverture optimale
- EN 13432 : 2000 : répond aux exigences de la directive européenne relative aux emballages (94/62/EC)
- Dim. 1 sac : 365 x 200 x 10 mm



Réf. 53020 - Lot de 1000 sacs = 20 liasses (1 liasse = 50 sacs)

DOOGY

SACS ROULEAUX

- Sacs à bretelles en polyéthylène HD 15µ - 1,5L à base de matière recyclée
- Prédécoupage des sachets au niveau des bretelles
- Notice d'utilisation sérigraphiée
- Dim. Rouleau : 205 x Ø70 mm

Réf. 55171 - Lot de 2000 sacs - 10 rouleaux

Réf. 55172 - Lot de 5000 sacs - 25 rouleaux (1 rouleau = 200 sacs)



DOOGY

SACS LIASSES

- Sacs en polyéthylène HD 12µ à base de matière recyclée - 2L
- Bande d'attache perforée et prédécoupage des sachets
- Notice d'utilisation sérigraphiée
- Dim. 1 sac : 400 x 180 x 10 mm

Réf. 55161 - Lot de 500 sacs = 5 liasses

Réf. 55174 - Lot de 5000 sacs = 50 liasses (1 liasse = 100 sacs)

Compatible avec tous les distributeurs et bornes du marché



LIMITE LA CONSOMMATION DE SACS



Mise en place facile des sacs liasses



Simplicité de mise en place des 2 rouleaux



Economique grâce à la régulation du débit des rouleaux

PERSONNALISATION SUR DEVIS

HYGECA

BORNE DE PROPRETE HYGIENE CANINE SUR POTEAU A ENFOUR

- Composition du kit à enfouir dans le sol : totem + distributeur + poteau
- Possibilité d'adapter une corbeille ou un support sac sur la borne HYGECA

Couleur	400 sacs/ 2 rouleaux	500 sacs liasses
■ Vert olive RAL 6003	59915	59810
■ Vert mousse RAL 6005	59916	59813
■ Gris manganèse	59914	58682
■ Anthracite mat texturé RAL 7016	59918	59920

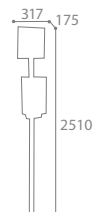



Arkea Canin



DISTRIBUTION ÉCONOMIQUE



ARKEA CANIN - ARKEA CANIN EXTREME

DISTRIBUTEUR - 200 SACS

Arkea Canin : Acier traité anticorrosion et poudré anti-UV

Arkea Canin EXTREME : Distributeur Inox 304

traité anticorrosion et poudré anti-UV

Pieds et plaques en acier galvanisé à chaud traité anticorrosion

et poudré anti-UV et brides en inox

- **Mural** : fixation en 2 points (kit Ø8mm en option Réf. 52867)

- **Sur pied** : fixation en 3 points (kit Ø12mm en option Réf. 52856)

- **Pour poteau** : s'adapte sur les poteaux existants de Ø50 mm (non fournis) avec brides fournies

- Signalétique sérigraphiée

- Lot de 200 sacs rouleaux en option (réf. 55171 ou 55172) Cf. P.78



Chargement par simple décrochage

Couleur	Mural	Pour poteau	Sur pied
ARKEA CANIN			
■ Gris manganèse	59155	59181	59171
■ Gris alu RAL 9006	59156	59182	59172
■ Effet corten mat texturé	59157	59183	59173
■ Anthracite mat texturé RAL 7016	59158	59184	59174
ARKEA CANIN EXTREME			
■ Gris manganèse	54605	54606	54607

ACCESSOIRES

PLAQUE SIGNALÉTIQUE POUR POTEAU

- **Arkea Canin** : Acier traité anticorrosion et poudré anti-UV

- **Arkea Canin EXTREME** : Inox 304

traité anticorrosion et poudré anti-UV

- Signalétique sérigraphiée

■ Réf. 59228 - COLLEC - Gris manganèse

■ Réf. 54608 - COLLEC EXTREME - Gris manganèse



GARANTIE 5 ans 2 ANS - MILIEU SALIN

Réf. 54608



Mural

Pour poteau

Sur pied

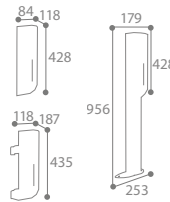

Retrouvez la législation (P.128)



ARKEA CANIN EXTREME



ARKEA CANIN

CORBEILLE SUR PIED AVEC DISTRIBUTEUR DE 200 SACS

- Acier traité anticorrosion et poudré anti-UV

- Système de verrouillage du distributeur discret sans clé

- Fixation en 4 points au sol (kit Ø12mm en option Réf. 52857)

- Ouverture aisée par basculement de la cuve vers l'avant

- Ouverture réduite pour limiter l'introduction d'objet volumineux

- Etrier facilitant la mise en place

et le retrait du sac

- Signalétique incitative sérigraphiée

- Rouleau de 200 sacs : régulation

du débit des rouleaux avec une

distribution sac à sac

- Lot de 200 sacs rouleaux en option

(réf. 55171) Cf. P.78

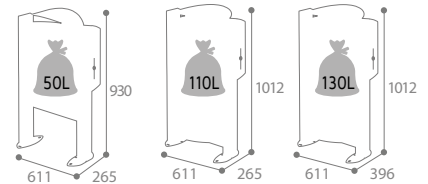

Couleur	40L	60L	100L
■ Gris manganèse	59160	59150	59145
■ Gris alu RAL 9006	59161	59151	59146
■ Anthracite mat texturé RAL 7016	59163	59153	59148
■ Effet corten mat texturé	59164	59154	59149

ACCESSOIRES

KIT DE FIXATION AU SOL (P.74)

- Inox 304 : chevilles mécaniques + écrous + rondelles plates

M10 x L90 mm - Ø passage de vis : 12 mm
Réf. 52856 - Kit de fixation (Par 3)

M10 x L90 mm - Ø passage de vis : 12 mm
Réf. 52857 - Kit de fixation (Par 4)



KIT DE FIXATION MURAL (P.77)

- Inox : vis / Nylon : cheville

M6 x L30 mm - Ø passage de vis : 8 mm
Réf. 52867 - Kit de fixation (Par 2)



Retrouvez l'ensemble de nos gammes de corbeilles ARKEA murale ou sur pied (P.64)

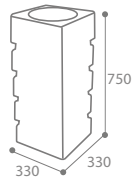

900 mégots



ARES

CENDRIER A POSER OU À COLLER AVEC COUPELLE INOX - 1,5L

- Béton finition béton blanc sablé ton pierre
- Coupelle en inox 1,5L avec chaînette antivol
- Livré en kit de 5 éléments avec tige centrale
- Sac de sable 1 ou 10 kg en option
- Poids : 140 Kg

■ Réf. 53338 - Blanc sable

HAUTE RÉSISTANCE ANTIVANDALISME AUTOSTABLE



Grande capacité



Chaînette antivol reliant le corps au cendrier

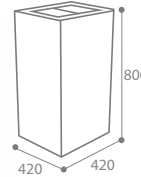

5400 mégots

OLYMPE

CENDRIER A POSER OU A COLLER AVEC BAC INOX - 9L

- Béton finition gravillons lavés
- Cendrier 9L en inox avec poignée de transport
- Sac de sable 10 kg en option
- Poids : 155 Kg

■ Réf. 53341 - Gravillons lavés

Retrouvez la version Corbeille OLYMPE (P57)



90 mégots

ONYX

CENDRIER A SCELLER - 0,15L

- Béton finition blanc sablé
- A sceller impérativement (tige filetée incluse)
- Coupelle 0,15L en acier traité anticorrosion et poudré anti-UV gris
- Chaînette antivol reliant le cendrier à la coupelle
- Sac de sable 1 ou 10 kg en option
- Poids : 85 Kg

■ Réf. 53346 - Blanc sable



Bac en inox 1,5L avec chaînette antivol

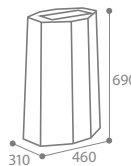

1200 mégots



CYCLADE

CENDRIER A POSER OU A COLLER - 1,5L

- Béton finition blanc sablé
- Trou d'évacuation d'eau intégré
- Sac de sable 1 ou 10 kg en option
- Poids : 160 Kg

■ Réf. 53340 - Blanc sable

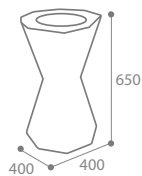

900 mégots

KEOPS

CENDRIER A POSER OU A COLLER AVEC COUPELLE INOX - 1,5L

- Béton finition blanc sablé
- Coupelle en inox 1,5L avec chaînette antivol
- Sac de sable 1 ou 10 kg en option
- Poids : 110 Kg

■ Réf. 53339 - Blanc sable



CONSOMMABLES

KIPSO

SAC DE SABLE

- Sable fin à changer une fois par semaine
- Neutralise les odeurs du tabac

Réf. 59640 - 1 kg

Réf. 59704 - 10 kg

Kopa/Koa/Arkea



TOP DES VENTES



Vidage facile par retrait du tiroir et basculement de la cuve.



KOPA

CENDRIER / CORBEILLE SUR PIED

- Corps acier traité anticorrosion et poudré anti-UV
- Profilés aluminium poudrés anti-UV
- Serrure à clé triangulaire
- Sac maintenu par des étriers
- Grille écrase-mégots en inox 304
- Patin évitant la corrosion du socle
- Fixation en 4 points au sol (kit Ø10mm en option Réf. 51972)
- Autocollant "Cigarette" fourni

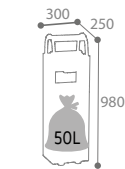

3600 mégots

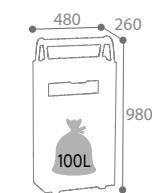

7200 mégots

Couleur	6L/30L	12L/60L
■ Gris ciment RAL 7033	56445	56447
■ Gris alu RAL 9006	56431	56461
■ Gris manganèse	56446	56448
■ Anthracite mat texturé RAL 7016	56590	56591
■ Gris alu RAL 9006 / Flanc manganèse	56161	56163



12L/60L - Gris manganèse

6L/30L - Gris alu / Flanc manganèse



Grille écrase-mégots en inox 304



Décrochage facile
Vidage par simple retournement



KOA

CENDRIER SUR PIED - 2,5L

- Acier traité anticorrosion et poudré anti-UV
- Fixation en 2 points au sol (kit Ø12mm en option Réf. 52855)
- Vidage par décrochage
- Serrure à clé triangulaire
- Autocollant "Cigarette" fourni



1300 mégots

- Réf. 56468 - Gris alu RAL 9006
- Réf. 56469 - Gris manganèse mat lisse
- Réf. 56598 - Anthracite mat texturé RAL 7016

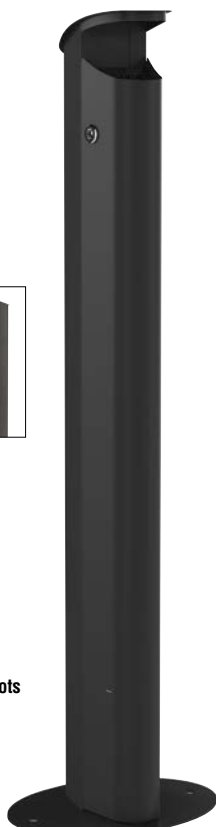

Gris manganèse



ARKEA EXTREME



Vidage par simple retournement

ARKEA OU ARKEA EXTREME

CENDRIER SUR PIED - 3L

Arkea : Acier traité anticorrosion et poudré anti-UV
Arkea EXTREME : Cendrier : inox 304 traité anticorrosion et poudré anti-UV.

- Pieds : acier galvanisé à chaud traité anticorrosion et poudré anti-UV
- Fixation en 3 points au sol (kit Ø12mm en option Réf. 52856)
- Serrure à clé triangulaire (modèle avec serrure uniquement)
- Autocollant "Cigarette" fourni



1800 mégots

Couleur	sans serrure	avec serrure
ARKEA		
■ Gris ciment RAL 7033	56520	56515
■ Gris alu RAL 9006	56523	56518
■ Gris manganèse	56524	56519
■ Anthracite mat texturé RAL 7016	56148	56147
ARKEA EXTREME		
■ Gris manganèse	54600	54601



Sur pied - Avec serrure
Gris alu

ACCESSOIRES

KOA

LEST POUR CENDRIER SUR PIED 2,5L

- Acier traité anticorrosion et poudré anti-UV
- Disque de lestage 5 Kg
- Fixation au cendrier en 2 points
- Permet de déplacer facilement le cendrier

- Réf. 56493 - Gris manganèse mat lisse



ACCESSOIRES

FIXA - KIT DE FIXATION AU SOL (P.74)

- Inox 304 : chevilles mécaniques + écrous + rondelles plates

M6 x L60 mm - Ø passage de vis : 10 mm
Réf. 51972 - Kit de fixation (Par 4)

M10 x L90 mm - Ø passage de vis : 12 mm
Réf. 52855 - Kit de fixation (Par 2)

M10 x L90 mm - Ø passage de vis : 12 mm
Réf. 52856 - Kit de fixation (Par 3)





Arkea

Incite de façon ludique à jeter son mégot



Plaque écrase mégot en inox

ARKEA VOTE

CENDRIER DE VOTE - 2 X 3L

- Acier traité anticorrosion et poudré anti-UV
- Vitre en verre trempé 4 mm résistante aux brûlures de cigarette
- **Planche de 4 autocollants fournie**
- Fixation sur poteau : Brides de fixation fournies en acier zingué
- Pour les corbeilles murales : fixation en 4 points au mur (kit de fixation Ø8mm en option Réf. 52869 - P.77)
- Verrouillage discret du cendrier sans clé
- Vidage par simple retournement

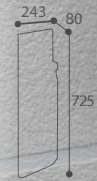

3600 mégots

- Réf. 59250 - Gris manganèse - Mural
- Réf. 59260 - Gris manganèse - Pour poteau

Retrouvez l'ARKEA VOTE "Prêt à l'emploi" P.46

Koa

OUVERTURE SUR LA GRILLE POUR JET DES MÉGOTS GUIDÉS



Anthracite mat

Gris alu



Grille écrase-mégots en inox 304



Décrochage facile

Vidage par simple retournement



KOA

CENDRIER MURAL - 2L

- Acier traité anticorrosion et poudré anti-UV
- Fixation murale en 4 points (kit Ø5mm en option Réf. 52866 - P.77)
- Serrure à clé triangulaire
- Autocollant "Cigarette" fourni

1200 mégots

- Réf. 56458 - Gris alu RAL 9006
- Réf. 56459 - Gris manganèse
- Réf. 56597 - Anthracite mat texturé RAL 7016



COLLEC COLLEC EXTREME

PLAQUE SIGNALÉTIQUE DE TRI POUR POTEAU "MÉGOTS"

- COLLEC** : Acier traité anticorrosion et poudré anti-UV
- COLLEC EXTREME** : Inox 304 traité anticorrosion et poudré anti-UV
- Signalétique sérigraphiée
- Permet d'identifier l'espace fumeur
- Gris manganèse



Réf. 55012

- Réf. 56056 - COLLEC
- Réf. 55012 - COLLEC EXTREME



Grille écrase-mégots en acier traité anticorrosion et poudré anti-UV



Vidage par retrait du bac intérieur



KOA

CENDRIER SUR PIED OU MURAL - 9L

- Acier traité anticorrosion et poudré anti-UV
- Fixation en 3 points au sol (kit Ø12mm en option Réf. 52856) ou murale en 4 points (kit Ø9mm en option Réf. 52872 - P.77)
- Serrure à clé triangulaire
- Autocollant "Cigarette" fourni

5400 mégots

- Réf. 56498 - Gris alu RAL 9006
- Réf. 56499 - Gris manganèse
- Réf. 56599 - Anthracite mat texturé RAL 7016

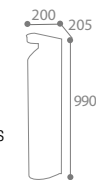

Gris alu



Réf. 54602



ARKEA ARKEA EXTREME

CENDRIER POUR POTEAU - 3L

- Acier traité anticorrosion et poudré anti-UV
- Peut s'adapter sur les poteaux existants de Ø 50 mm (non fournis)
- Fixation sur poteau avec brides fournies
- Autocollant «Cigarette» fourni

Couleur	Pour poteau sans serrure
■ Gris ciment RAL 7033	56140
■ Gris alu RAL 9006	56143
■ Gris manganèse	56144
■ Gris manganèse EXTREME	54602
■ Anthracite mat texturé RAL 7016	56141

Retrouvez tous nos poteaux 1, 2 et 3 flux ø 50 mm (P.48)

Retrouvez tous nos kits de fixation au sol (P.74) et muraux (P.77)





Cendriers muraux



Réf. 54598
Réf. 54599

ARKEA / ARKEA EXTREME

CENDRIER MURAL - 3L

- Arkea** : Acier traité anticorrosion et poudré anti-UV
Arkea EXTREME : Distributeur : inox 304 traité anticorrosion et poudré anti-UV
- Fixation murale en 2 points (kit Ø8mm en option Réf. 52867 - P.77)
 - Serrure à clé triangulaire (modèle avec serrure uniquement)
 - Autocollant "Cigarette" fourni



Vidage par simple retournement

Couleur	sans serrure	avec serrure
ARKEA		
■ Gris ciment RAL 7033	56510	56505
■ Gris alu RAL 9006	56513	56508
■ Gris manganèse	56514	56509
■ Anthracite mat texturé RAL 7016	56146	56145
ARKEA EXTREME		
■ Gris manganèse	54599	54598

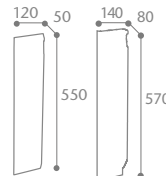

1800 mégots



Mural sans serrure
Gris ciment

Mural avec serrure
Gris manganèse

VIDAGE SIMPLE ET RAPIDE
FAIBLE ENCOMBREMENT
OUVERTURE PRATIQUE



DISCO EXTREME

CENDRIER MURAL

- 0,5L et 1,5L : inox 304 poudré ou brossé
- Fixation murale en 2 points (kit Ø6mm en option Réf. 52864 - P.77)
- Vidage par décrochage et retournement
- Grille écrase-mégots
- Autocollant "Cigarette" fourni

300 mégots



900 mégots

Couleur	0,5L	1,5L
■ Inox brossé	59005	-
■ Gris clair RAL 9022	58628	58638
■ Gris manganèse	58645	58639
■ Anthracite mat texturé RAL 7016	58608	58659
■ Effet corten mat texturé	58600	58670



Vidage par retournement

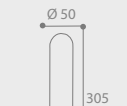

300 mégots

MEGOTUBE

CENDRIER MURAL

- Acier traité anticorrosion et poudré anti-UV
- Fixation murale en 1 point
- Installation sous abri
- Autocollant "Cigarette" fourni

900 mégots



- Réf. 58840 - Gris manganèse - 0,5L
- Réf. 58839 - Gris manganèse - 1,5L



Gris manganèse

Gris clair / Flanc gris manganèse

KOPA

CENDRIER / CORBEILLE MURAL 2L/15L

- Acier traité anticorrosion et poudré anti-UV
- Fixation murale en 4 points (kit Ø5mm en option Réf. 52866 - P.77)
- Vidage par décrochage
- Serrure à clé triangulaire
- Fixation possible sur poteau
- Autocollant "Cigarette" fourni

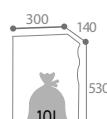

1200 mégots

Couleur	2L/15L
■ Effet corten mat texturé	57669
■ Gris ciment RAL 7033	56440
■ Gris clair RAL 9022	56443
■ Gris manganèse	56444
■ Anthracite mat texturé RAL 7016	56589
■ Gris clair RAL 9022/Flanc manganèse	56153

ACCESSOIRES

POTEAU A ENFOUR POUR CENDRIER / CORBEILLE MURAL

- Acier poudré anti-UV
- Fixation au sol par scellement
- Réf. 57693 - Gris manganèse

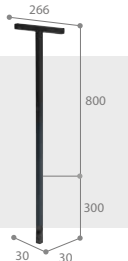

COLLEC COLLEC EXTREME

PLAQUE SIGNALÉTIQUE DE TRI MURALE "MÉGOTS"

- COLLEC** : Acier traité anticorrosion et poudré anti-UV
- COLLEC EXTREME** : Inox 304 traité anticorrosion et poudré anti-UV
- Signalétique sérigraphiée
- Permet d'identifier l'espace fumeur



Réf. 55000

- Réf. 56053 - COLLEC
- Réf. 55000 - COLLEC EXTREME



2L

1L

Vidage par décrochage



KOPA

CENDRIER MURAL

- Acier traité anticorrosion et poudré anti-UV
- Fixation murale en 4 points (kit Ø5mm en option Réf. 52866)
- Serrure à clé triangulaire
- Autocollant "Cigarette" fourni

600 mégots

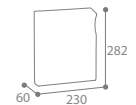

1200 mégots

Couleur	1L	2L
■ Effet corten mat texturé	57672	57673
■ Gris ciment RAL 7033	56425	56435
■ Gris clair RAL 9022	56428	56438
■ Gris manganèse	56429	56439
■ Anthracite mat texturé RAL 7016	56592	56593
■ Gris clair RAL 9022/Flanc manganèse	56407	56258



Mobilier urbain Cendrier

POUR ZONES DE PAUSE
ET INSTALLATIONS
SOUS ABRIS



Gris manganèse

Inox brossé



Réf. 59693



KALIPSO KALIPSO EXTREME

CENDRIER BAC A SABLE A POSER - 0,15L

- Acier poudré anti-UV ou inox 304 brossé
- Grille retire-mégots
- Sac de sable de 1 Kg fourni
- Autocollant «Cigarette» fourni

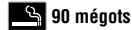

90 mégots

■ Réf. 59690 - Gris manganèse

■ Réf. 59693 - Inox brossé



KIPSO

CENDRIER/CORBEILLE A POSER - 0,25L / 17,5L

- Acier poudré anti-UV ou inox brossé
- Socle plastique noir



150 mégots

CENDRIER BAC A SABLE / CORBEILLE

- Tête bac à sable (anti-odeurs) + grille retire-mégots
- Sac de sable de 1 Kg fourni

■ Réf. 58958 - Inox brossé

CENDRIER ETOUFFOIR / CORBEILLE

- Tête étouffoir (évite la propagation des fumées de cigarettes)

■ Réf. 58945 - Gris manganèse

■ Réf. 58948 - Inox brossé



Tête bac à sable amovible avec anse de préhension



Tête étouffoir amovible

Ø 280

635

Tête bac à sable
Inox brossé



Tête étouffoir
Gris manganèse



Tête étouffoir
Inox brossé

OSEZ LA COULEUR !



PERSONNALISATION SUR DEVIS

CONSOMMABLES

KIPSO SAC DE SABLE

- Sable fin à changer une fois par semaine
- Neutralise les odeurs du tabac



Réf. 59640 - 1 kg

Réf. 59704 - 10 kg



Grille écrase-mégots inox 304 maintenu par chaînette



CYVOMAX GREEN

POUBELLE AVEC COUVERCLE A TRAPPE ET GRILLE ÉCRASE-MÉGOTS - 52L

- Polyéthylène à base de matière recyclée
- Blocage et retour automatique de la trappe par levier et ressort
- Sac maintenu par des étriers

■ Réf. 57428 - Noir

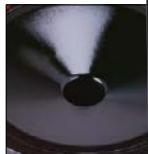
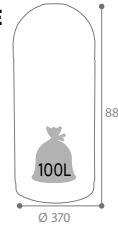

Tête étouffoir amovible



Tête amovible



Cendrier étouffoir / corbeille

Cendrier amovible / corbeille



CENDEO

CENDRIER / CORBEILLE A POSER - 0,15L / 12,5L

- Acier poudré anti-UV
- Socle plastique noir

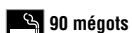

90 mégots

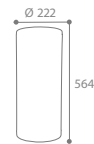

Coloris	Tête étouffoir	Tête amovible
■ Gris manganèse	59775	59769

ACCESSOIRES

COLLEC EXTREME GRILLE ECRASE-MEGOTS

- Inox 304
- Fixation sur un support sac sur poteau
- Signalétique visible
- Permet l'extinction des cigarettes

■ Réf. 57168 - Inox

COMPOSITION

57841 + 58216 + 57168



Intérieur





Papea ULTRA ROBUSTE

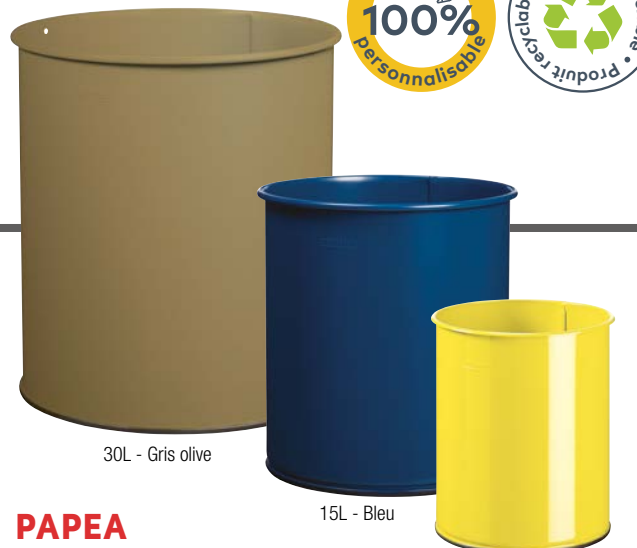

30L - Gris olive

15L - Bleu

8L - Jaune soufre

PAPEA

CORBEILLE A PAPIER 8L, 15L, 30L

- Acier poudré anti-UV ou inox avec fond en acier galva
- Embase joint caoutchouc protégeant des produits d'entretien et évitant les rayures sur le sol.

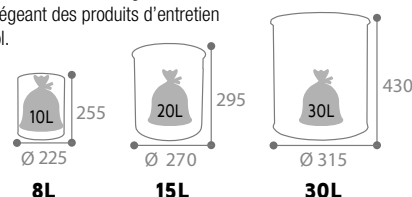

Couleur	8L	15L	30L
□ Blanc signalisation RAL 9016	59781	59580	59802
■ Gris manganèse	59791	59583	58999
■ Gris clair RAL 9022	59804	59805	59803
■ Jaune soufre RAL 1016	59845	59827	59850
■ Bleu mat lisse RAL 5001	59710	59750	59800
■ Gris olive mat texturé RAL 7002	59711	59751	59801
■ Inox	59785	59592	-

OSEZ LA COULEUR ! PERSONNALISATION SUR DEVIS - DÉCOUVREZ NOS TEINTES STANDARDS P.124



Neo



ANTI-FEU



Principe d'auto-extinction (Cf. P.95)

NEO

POUBELLE ANTI-FEU

- Acier poudré anti-UV et fond en acier galva
- Tête étouffoir : empêche la combustion des déchets et arrête la propagation du feu
- **Homologation des poubelles Neo par un organisme indépendant habilité CNPP* cf p.129** (si association corps et couvercles)

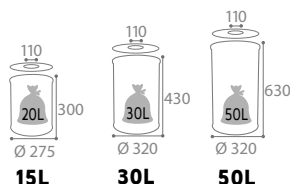

Couleur	15L	30L	50L
■ Bleu outremer RAL 5002	52155	52156	52157
■ Rouge signalisation RAL 3020	52161	52162	52163
■ Jaune colza RAL 1021	52277	52278	52207
■ Gris clair RAL 9022	52815	52816	52817
□ Blanc signalisation RAL 9016	52140	52141	52142
■ Gris manganèse	52810	52811	52812



Retrouvez nos collecteurs grand litrage 90L/110L (P.95)



*Centre National de Prévention et de Protection - Essais réalisés sans sac.

PERSONNALISEZ
AVEC VOTRE LOGO



CUBA

POUBELLE DE BUREAU - 1L

- Acier poudré anti-UV
- 2 tampons amortisseurs de bruit
- Utilisation et vidage par soulèvement du couvercle
- Consommables en option (Réf. 55175)



FACILITÉ DE NETTOYAGE
NON VISUALISATION DES DÉCHETS

CONSOMMABLES

CUBA GREEN

LOT DE 50 SACS PAPIER

- Papier kraft à base de matière recyclée
- Réf. 55175 - Marron



- Réf. 55730 - Blanc signalisation RAL 9016
- Réf. 55731 - Gris manganèse
- Réf. 54017 - Gris olive mat texturé RAL 7002
- Réf. 54016 - Bleu mat lisse RAL 5001

Complétez le chemin
de tri sélectif avec
notre offre CUBATRI
(P.10 à 13)



PEPS GREEN

CORBEILLE A PAPIER 40L LOT DE 4 CORBEILLES

- Polypropylène à base de matière recyclée
- Parois lisses
- Bord de préhension

■ Réf. 59484 - Noir mat - Le lot de 4

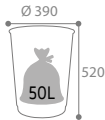

CAP GREEN

CORBEILLE A PAPIER 16L LOT DE 20 CORBEILLES

- Polypropylène à base de matière recyclée
- Bord de préhension
- Fond plein
- Légère grâce à sa paroi ajourée "bague"ette"

■ Réf. 59490 - Noir - Le lot de 20

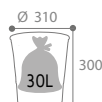

COUVERCLE AVEC CLAPET COULISSANT



OKTOP

POUBELLE A COUVERCLE COULISSANT - 50L

- Corps en polypropylène
- Vidage par décrochage de la tête

■ Réf. 59838 - Gris clair / Gris foncé



Paceo

DÉLIMITEZ VOS ESPACES D'ACCUEIL

MURALE

PACEO

BARRIÈRE DE DELIMITATION MURALE À CEINTURE RETRACTABLE

- Acier poudré
- **Sangle rétractable et verrouillable (3m)**
- Fixation murale en 4 points
- Support mural fourni

Couleur / Couleur sangle	Mural
■ Gris manganèse - sangle noire	51756
■ Gris manganèse - sangle rouge	51890
■ Gris manganèse - sangle noire/jaune	51892
■ Gris manganèse - sangle rouge/blanc	51893



100% PERSONNALISABLE (MARQUAGE SANGLE SUR SIMPLE DEMANDE)



PACEO

LOT DE 2 BARRIÈRES DE DELIMITATION SUR SOCLE A CEINTURE RETRACTABLE

- Acier poudré ou Inox
- **Sangle rétractable et verrouillable (3m)** : installation sur un autre poteau ou sur un support mural fourni
- Ø tube : 63.5mm
- 6 patins en caoutchouc sous la platine

Couleur / Couleur sangle	Sur socle (Lot de 2)
■ Gris manganèse - sangle noire	51741
■ Inox - sangle noire	51740
■ Gris manganèse - sangle rouge	51885
■ Gris manganèse - sangle noire/jaune	51887
■ Gris manganèse - sangle rouge/blanc	51888



X2

INSTALLATION EN ESPACE COUVERT



ACCESSOIRES

PANNEAU A4 POUR BARRIÈRE DE DELIMITATION

- Acier chromé
- Support de fixation en plastique
- Panneau rotatif vertical d'information
- Double plaque en plexiglas pour document au format A4

■ Réf. 51748 - Gris



Horizontal

Vertical

Indik



Pochette aimantée magnétique

INDIK

PANNEAU INFORMATION SUR PIED - A4

- Acier poudré anti-UV
- 4 pieds réglables
- Livré monté
- Fourni avec une pochette aimantée magnétique

Couleur	Panneau	
	Horizontal	Vertical
□ Blanc signalisation RAL 9016	55008	55006
■ Gris manganèse	55009	55007



Collectik

IDÉAL POUR LES PARKINGS, MAGASINS...

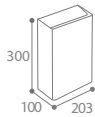

COLLECTIK COLLECTEUR DE TICKETS - 5L

- Acier poudré anti-UV
- Charnière en inox
- Ouvertures réduites limitant l'introduction d'objets volumineux
- Vidage facilité grâce à une trappe aimantée située en dessous du produit

Vidage simple par trappe aimantée

■ Réf. 51336 - Gris manganèse

Salsa ANTI-TRACES



Ouverture/fermeture en un mouvement

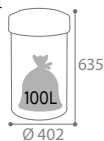

SALSA POUBELLE A COUVERCLE BASCULANT RONDE - 60L

- Corps et couvercle en inox (traitement anti-traces de doigts)
- Couvercle basculant avec contrepoids stabilisateur réglable
- Épaisseur couvercle : 0,5 mm / Corps : 0,4mm
- 2 poignées de préhension intégrées sur le corps
- Embase : plastique polypropylène protégeant des produits d'entretien

■ Réf. 51880 - Inox

ACCESSOIRES

SEAU PLASTIQUE 40L POUR POUBELLE SALSA

- Polypropylène
- Anse métal de préhension

■ Réf. 51881 - Noir



Kipso VOS PARAPLUIES BIEN AU SEC !



KIPSO PORTE-PARAPLUIES - 28L

- Acier poudré anti-UV ou inox brossé
- Socle plastique noir protégeant des produits d'entretien et évitant les rayures sur le sol.

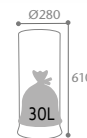

Couleur

- Blanc signalisation RAL 9016
- Gris manganèse
- Gris clair RAL 9022
- Inox
- Jaune soufre RAL 1016
- Gris olive mat texturé RAL 7002
- Bleu mat lisse RAL 5001

Corps Plein

- 58536
- 58969
- 58537
- 58979
- 58732
- 59131
- 59132

Corps Perforé

- 59101
- 59105
- 59103
- 59100
- 59104
- 59114
- 59115



Corps plein

Corps perforé





Handtouch / Sensitive



Ouverture par pression

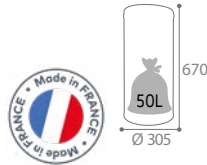

HANDTOUCH POUBELLE AVEC COUVERCLE A OUVERTURE PAR PRESSION - 45L

- Corps acier poudré anti-UV ou inox
- Couvercle en ABS
- Système d'ouverture manuel
- Seau intérieur plastique amovible avec anse métal
- Embase joint caoutchouc

Couleur	45L
<input type="checkbox"/> Blanc signalisation RAL 9016	93580
<input checked="" type="checkbox"/> Gris manganèse	93581
<input type="checkbox"/> Gris clair RAL 9022	93582
<input type="checkbox"/> Inox	93590
<input type="checkbox"/> Jaune soufre RAL 1016	93588
<input type="checkbox"/> Bleu mat lisse RAL 5001	93593
<input type="checkbox"/> Gris olive mat texturé RAL 7002	93594



Ouverture automatique



SENSITIVE POUBELLE AVEC COUVERCLE A OUVERTURE AUTOMATIQUE - 45L

- Corps acier poudré anti-UV ou inox
- Couvercle en ABS
- Système d'ouverture automatique infrarouge rapide, silencieux et sans contact
- Possibilité d'ouverture prolongée grâce au bouton open & close
- Seau intérieur plastique amovible avec anse métal
- Embase joint caoutchouc
- 4 Piles LR6 non fournies
- **Méthode HACCP**

Couleur	45L
<input type="checkbox"/> Blanc signalisation RAL 9016	93560
<input checked="" type="checkbox"/> Gris manganèse	93561
<input type="checkbox"/> Gris clair RAL 9022	93562
<input type="checkbox"/> Inox	93570
<input type="checkbox"/> Jaune soufre RAL 1016	93568
<input type="checkbox"/> Bleu mat lisse RAL 5001	93573
<input type="checkbox"/> Gris olive mat texturé RAL 7002	93574

Push L'INCONTOURNABLE



PUSH POUBELLE AVEC COUVERCLE A TRAPPE - 45L

- Acier poudré anti-UV ou inox
- Sac maintenu par 2 étriers
- Trappe en inox avec retour automatique

Couleur	45L
<input type="checkbox"/> Blanc signalisation RAL 9016	57467
<input checked="" type="checkbox"/> Gris manganèse	57469
<input type="checkbox"/> Gris clair RAL 9022	59793
<input type="checkbox"/> Inox	57468
<input type="checkbox"/> Jaune soufre RAL 1016	57423
<input type="checkbox"/> Bleu mat lisse RAL 5001	57478
<input type="checkbox"/> Gris olive mat texturé RAL 7002	57479

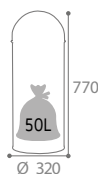

Gris olive



Jaune soufre



Gris clair



Sac maintenu par 2 étriers





Multigob IDÉAL EN ZONES DE PAUSE

MULTIGOB

COLLECTEUR DE GOBELETS

- Tête en polyéthylène
- Réceptacle pour gobelets (Ø maximum 70mm)
- Plaque de séparation entre les déchets divers et les gobelets
- Etriers pour maintien du sac



Etriers pour maintien du sac



MULTIGOB GREEN

Version « Tout plastique »

- Corps en polyéthylène à base de matière recyclée
- Léger et maniable

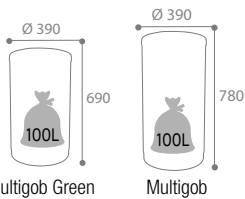

Gris clair

Signalétique intégrée

Blanc signalisation

MULTIGOB

Version « Corps métal »

- Corps acier poudré avec embase en polypropylène

Couleur	Jusqu'à 1600 gobelets	Jusqu'à 800 gobelets / Corbeille 25L
■ Noir - Plastique	57342	57403
■ Gris manganèse - Métal	56210	56213
■ Gris clair RAL 9022 - Métal	56211	56214
□ Blanc signalisation RAL 9016 - Métal	56212	56215



Cyvomax



CYVOMAX GREEN

POUBELLE AVEC COUVERCLE A TRAPPE - 52L

- Polyéthylène à base de matière recyclée
- Blocage et retour automatique de la trappe par levier et ressort
- Etriers pour maintien du sac

■ Réf. 58033 - Noir

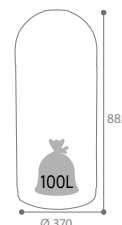



Intérieur

Poubelle alimentaire



Collecroule 2 LITRAGES



COLLECROULE SUPPORT SAC MOBILE A PEDALE - 50L ET 110L

- Acier poudré anti-UV ou Inox
- Large pédale
- Maintien du sac par ceinture élastique
- **Méthode HACCP**

50L

■ Réf. 57371 - Gris clair RAL 9022

Blanc signalisation
110L

Roues lisses

110L

■ Réf. 57330 - Gris clair RAL 9022

□ Réf. 57370 - Blanc signalisation RAL 9016

■ Réf. 56501 - Inox

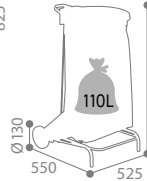
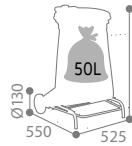

ACCESSOIRES

PLAQUE DE JONCTION ÎLOT

- Plaque en acier poudré anti-UV
- 4 colliers en PVC vissés sur la plaque
- Idéal pour constituer des îlots de tri
- Permet de joindre 2 supports-sacs COLLECROULE ou TUBAG

■ Réf. 57223 - Gris manganèse

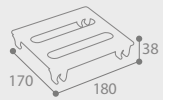

Retrouvez nos supports sacs mobiles couvercle couleur (P.33)

Pratik



PRATIK
COLLECTEUR ALIMENTAIRE - 100L

- Polyéthylène haute densité (-50° à 80/120°C)
- **Adapté au contact alimentaire**

Couleur	Corps	Couvercle
□ Blanc	56285	56290

COMPOSEZ
VOTRE COLLECTEUR
EN 3 ÉTAPES



ACCESSOIRES

Meilleur maintien du collecteur sur le socle



SOCLE A ROULETTES

- Compatible avec les poubelles PRATIK 100L
- 5 roues
- Frein intégré

■ Réf. 57633 - Noir



Retrouvez nos collecteurs PRATIK couleur (P.33)

Mobily 3 LITRAGES

MOBILY

POUBELLE MOBILE A PEDALE - 60L, 80L ET 120L

- Polyéthylène haute densité (PEHD)
- Roues lisses
- Poignée de transport
- Stickers en option (P.47)
- **Méthode HACCP**

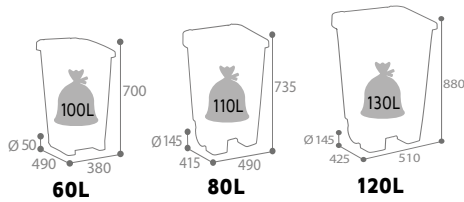

Couleur	60L	80L	120L
☐ Blanc	59837	59185	59200

Retrouvez nos nouvelles corbeilles Mobily Green en polyéthylène haute densité recyclé (P.31)



Couvercle rabattable

Utilo 4 LITRAGES



Poignée de préhension

Large pédale

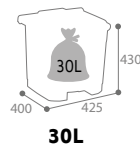

30L

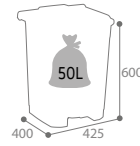

50L

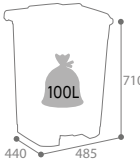

80L

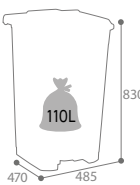

100L

UTILO

POUBELLE À PÉDALE 30L, 50L, 80L ET 100L

- Polypropylène
- Large pédale en façade
- Tringlerie plastique
- Résistant et facile à entretenir
- Stickers en option (P.47)
- **Méthode HACCP**

- ☐ Réf. 54020 - Blanc - 30L
- ☐ Réf. 54040 - Blanc - 50L
- ☐ Réf. 54060 - Blanc - 80L
- ☐ Réf. 54080 - Blanc - 100L

Retrouvez nos collecteurs couvercle couleur (P.32)



Boogy FONCTIONNEL

TRINGLERIE EN INOX RÉSISTANTE À LA CORROSION

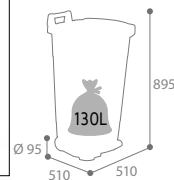

BOOGY

POUBELLE MOBILE A PEDALE - 90L

- Polyéthylène
- Tringlerie inox AISI 304 (18/10)
- Large pédale et poignée intégrée en façade
- Poignée de transport
- Stickers en option (P.47)
- **Méthode HACCP**

- ☐ Réf. 56700 - Blanc



Retrouvez nos collecteurs couvercle couleur (P.32)





Intérieur

Poubelle industrie



Tubag GRANDE MANIABILITÉ



ACCESSOIRES



Facile à installer sur le support sac

COLLEC

PLAQUE SIGNALÉTIQUE DE TRI

- Acier poudré anti-UV
- Signalétique sérigraphiée
- Permet d'identifier le tri

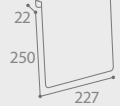

Couleur

■ Bleu outremer RAL 5002 - Papier	56012
■ Vert mousse RAL 6005 - Verre	56014
■ Jaune colza RAL 1021 - Emballages	56013
■ Gris manganèse - Autres déchets	56015

PLAQUE DE JONCTION POUR ILOT

- Plaque en acier poudré anti-UV
- 4 colliers en PVC vissés sur la plaque
- Idéal pour constituer des îlots de tri
- Permet de joindre 2 supports-sacs TUBAG ou COLLECROULE



■ Réf. 57223 - Gris manganèse



TUBAG

SUPPORT SAC TUBULAIRE - 110L

- Acier poudré anti-UV
- Ø tube : 18 mm
- Maintien du sac par tension

Couleur	Sur pieds	Sur roulettes
■ Bleu outremer RAL 5002	57533	57529
■ Jaune colza RAL 1021	57534	57530
■ Vert mousse RAL 6005	57535	57531
■ Gris manganèse	57536	57532
□ Blanc signalisation RAL 9016	57541	57540

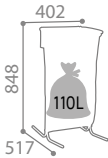

Sur pieds

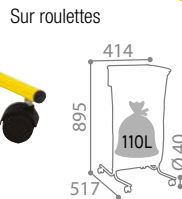

Sur roulettes



TUBAG est disponible en « seconde vie » via Rossignol RE*. Pour en savoir plus sur cette marque engagée, rendez-vous page 6 !



Tubo



TUBO

POUBELLE MURALE - 80L

- Acier traité anticorrosion et poudré anti-UV
- Maintien du sac par 2 étriers
- Fixation murale facilitée avec plaque non fournie (Cf. P.49)
- Fixation sur poteau possible avec brides (fournies) et poteau non fourni (Cf. P.48)

- Réf. 58146 - Gris manganèse
- Réf. 58147 - Gris manganèse / Jaune colza RAL 1021
- Réf. 58148 - Gris manganèse / Vert mousse RAL 6005
- Réf. 58149 - Gris manganèse / Bleu outremer RAL 5002
- Réf. 58144 - Gris manganèse / Rouge Signalisation RAL 3020

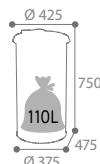

ACCESSOIRES

COLLEC

PLAQUE DE FIXATION MURALE

- Permet de fixer plus facilement la poubelle sur le mur (besoin de 2 plaques pour TUBO)

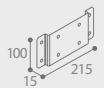

■ Réf. 57024 - Gris manganèse

POTEAU SUPPORT 3 FLUX À POSER + KIT BRIDES

- Acier traité anticorrosion et poudré anti-UV

■ Réf. 58819+58837 Gris manganèse



Retrouvez tous nos poteaux (P.48)

*Produits sous réserve de disponibilité

ROSSIGNOL PRO



Evaluation technique réalisée par le CNPP* :
produit conforme à la spécification technique. CNPP : organisme certificateur dans les domaines de la prévention et de la protection incendie en s'appuyant sur les compétences de ses laboratoires et services d'inspections et d'audits.



Principe d'auto-extinction

Neo



ANTI-FEU

NEO

CORBILLE ANTI-FEU

- Acier poudré anti-UV et fond en acier galva
- Tête étouffoir : empêche la combustion des déchets et arrête la propagation du feu
- **Homologation anti-feu CNPP*** (si association corps et couvercle)

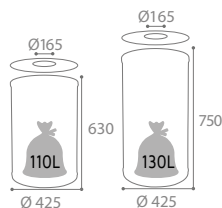

Couleur	90L	110L
■ Bleu outremer RAL 5002	52158	52159
■ Rouge signalisation RAL 3020	52164	52165
■ Jaune colza RAL 1021	52209	52205
■ Gris clair RAL 9022	52818	52819
□ Blanc signalisation RAL 9016	52143	52144
■ Gris manganèse	52813	52814

ACCESSOIRES

KIT ETRIERES 90L ET 110L

- Acier poudré anti-UV
- Visserie fournie

■ Réf. 52211 - Gris clair RAL 9022



Retrouvez nos collecteurs petit litrage 15L/30L/50L (P.86)

* Centre National de Prévention et de Protection - Essais réalisés sans sac.

Barella PRATIQUE À UTILISER ET À VIDER

COMPOSEZ VOTRE COLLECTEUR BARELLA EN 3 ÉTAPES

1 le corps

(2 litrages au choix)

BARELLA

- Polypropylène
- 2 poignées intégrées
- Coloris gris



CORPS - 80L
■ Réf. 56556

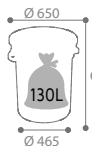

CORPS - 120L
■ Réf. 56557

2 le couvercle

(3 modèles au choix)

- Fermeture par pression



COUVERCLE PLAT

■ Réf. 56540 - 80L
■ Réf. 56541 - 120L



COUVERCLE ENTONNOIR

■ Réf. 56544 - 80L
■ Réf. 56545 - 120L



COUVERCLE A TRAPPE

■ Réf. 56542 - 80L
■ Réf. 56543 - 120L

3 le socle à roulettes

(2 tailles au choix)



- Facilite le déplacement du collecteur
- Fixation au collecteur par 1/4 de tour



SOCLE - 80L
■ Réf. 56280 - 80L



SOCLE - 120L
■ Réf. 56281 - 120L



RETROUVEZ NOS STICKERS À L'UNITÉ POUR PERSONNALISER VOTRE COLLECTEUR SELON LE FLUX (P.47)



Collecroule POLYVALENT



COLLECROULE CARENE

POUBELLE MOBILE A PEDALE

- Acier poudré anti-UV ou Inox
- Large pédale
- 2 roulettes en façade
- Sticker (Réf. 50292) en option
- **Méthode HACCP**

Couleur	70L	110L
<input type="checkbox"/> Blanc signalisation RAL 9016	57251	57250
<input type="checkbox"/> Inox	57256	57255

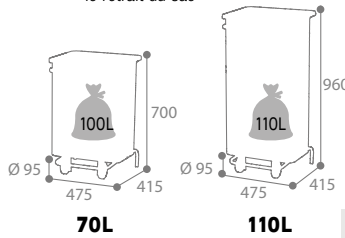

Retrouvez notre sticker "Jetez vos déchets" Réf. 50292 (P.12)



Tubag



Sur roulettes



Sur pieds



TUBAG

SUPPORT SAC TUBULAIRE - 110L

- Acier poudré anti-UV
- Ø tube : 18 mm
- Maintien du sac par tension

Couleur	Sur pieds	Sur roulettes
<input type="checkbox"/> Blanc signalisation RAL 9016	57541	57540

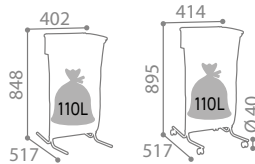

Retrouvez nos TUBAG couleur (P.94)



ACCESSOIRES

PLAQUE DE JONCTION ÎLOT

- Plaque en acier poudré anti-UV
- 4 colliers en PVC vissés sur la plaque
- Idéal pour constituer des îlots de tri
- Permet de joindre 2 supports-sacs TUBAG ou COLLECROULE

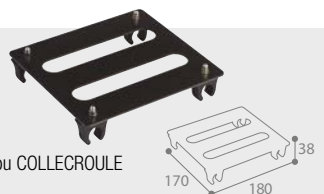

■ Réf. 57223 - Gris manganèse

Hermix



Mobile grâce à ses 2 roulettes



Réf. 59479

HERMIX HERMIX EXTRÊME

COLLECTEUR A CLAPET 50 ET 110L

- Inox ou inox 304 spécial milieu humide (tubes et vis en inox)
- Support de sac avec fermeture hermétique par clapet en caoutchouc vierge
- Large pédale
- **Méthode HACCP**

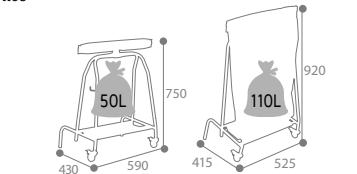

Couleur	50L	110L
<input type="checkbox"/> Inox	59477	59480
<input type="checkbox"/> Inox 304	-	59479

Retrouvez nos plaques signalétiques pour TUBAG et HERMIX (P.94)





Clinix

CONSOMMABLES

CLINIX



KIT EQUIPEMENT PREMIERS SECOURS

EVOLUTION

- 1 couverture de survie isolante (2.10 x 1.60m)
- 1 doigtier en simili cuir
- 1 pansement compressif 10 x 12 cm
- 9 épingles de sûreté
- 1 pince à écharde inox
- 1 bande extensible maille élastique 3m x 5 cm
- 1 bande extensible maille élastique 3m x 7 cm
- 4 lingettes bactéricides
- 4 lingettes asséchantes (équivalent éosine)
- 4 lingettes apaisantes au calendula
- 1 paire de ciseaux inox 14 cm
- 1 sparadrap tissu blanc 5m x 2 cm
- 1 paire de gants
- 18 pansements 3 tailles - marron
- 15 pansements - bleu facilement détectables HACCP
- 10 compresses stériles 20 x 20 cm
- 1 éthylotest chimique

Réf. 99712 - Kit équipement premiers secours



KIT CONSOMMABLES

EVOLUTION

- 1 pansement compressif 10 x 12 cm
- 1 épingle de sûreté
- 1 bande extensible maille élastique 3 m x 5 cm
- 1 bande extensible maille élastique 3 m x 7 cm
- 4 lingettes bactéricides
- 4 lingettes asséchantes (équivalent éosine)
- 4 lingettes apaisantes au calendula
- 1 sparadrap tissu blanc 5 m x 2 cm
- 1 paire de gants
- 18 pansements 3 tailles - marron
- 15 pansements - bleu facilement détectables HACCP
- 10 compresses stériles 20 x 20 cm
- 1 éthylotest chimique

Réf. 99715 - Kit consommables

*Vendu sans consommable



Armoire 1 porte

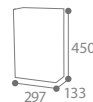

CLINIX*

ARMOIRE PHARMACIE - 1 ET 2 PORTES

- Acier peint anti-UV
- Etagères en plastique transparent réglables en hauteur
- Coffres et balconnets de rangement en plastique transparent dans les portes
- Serrure à clé
- Version 1 porte : Charge totale maximale 6,5 kg
- Version 2 portes : Charge totale maximale 32 kg

Réf. 11649 - Blanc signalisation RAL 9016 - 1 porte

Réf. 50201 - Blanc signalisation RAL 9016 - 2 portes



Armoire 2 portes

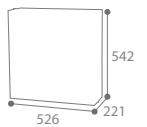

CLINIX*

MALLETE PREMIERS SECOURS AVEC FIXATION MURALE

- Polypropylène
- Réf. 99717 - Blanc



Peut être installée dans un véhicule avec son support mural

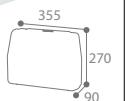

LÉGISLATION



PREMIERS SECOURS

Le décret n°2008-244 du 7 mars 2008 du Code du travail comporte 3 articles fondamentaux : Selon l'article R4224-14 du code du travail, il est précisé que "les lieux de travail doivent être équipés de matériels de premier secours adaptés à la nature des risques et facilement accessible". L'employeur prend les mesures nécessaires pour assurer la sécurité et protéger la santé physique et mentale des travailleurs de son établissement.



Clinabox



Ouverture frontale facile

CLINABOX

SUPPORT BOITE A MOUCHOIRS / GANTS / CHARLOTTES

- Inox
- Fixation murale possible en 2 points

■ Réf. 56130 - Inox

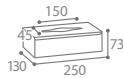

Sanipla



Ouverture latérale facile

SANIPLA

SUPPORT BOITE A MOUCHOIRS / GANTS / CHARLOTTES

- Plastique blanc
- Fixation murale possible en 2 points

□ Réf. 51340 - Plastique blanc

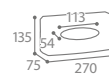

Clinix MATERIEL DE PREMIERS SECOURS



CLINIX

BOITIER POUR DEFIBRILLATEUR*

- Acier poudré anti-UV
- Ouverture frontale facilitant l'accès
- Sécurisation à l'aide d'un scellé de protection (10 scellés fournis avec le produit)

■ Réf. 50410 - Vert menthe RAL 6029

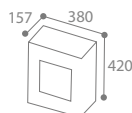

CONSOMMABLES

LOT DE 10 SCELLES

- Polypropylène
- Diamètre de la tige Ø2.2 mm
- Longueur totale L 279 mm
- Longueur utile L 240 mm
- Résistance à la traction 5 kg
- Lien de serrage progressif

■ Réf. 50399 - Lot de 10 scellés



*vendu sans défibrillateur



Hygiène





Blanka • Stella • Manga • Axos

☐ Blanc RAL 9016

(Acier traité anticorrosion et poudré anti-UV)

■ Gris alu RAL 9006

(Acier traité anticorrosion et poudré anti-UV)

■ Gris manganèse

(Acier traité anticorrosion et poudré anti-UV)

☐ Inox brossé

ECONOMIQUE : LE DÉROULEMENT DU PAPIER EST FREINÉ PAR LA FORME DES MANDRINS



DISTRIBUTEUR PAPIER HYGIENIQUE 2 x 400M

- Verrouillage par serrure à clé
- 2 mandrins : Ø 50 mm
- Lames ciselées pour une découpe facile du papier à gauche et à droite



Verrouillage par serrure à clé

AXOS

DISTRIBUTEUR SAVON - 1L

- Inox brossé 304
- Bouton poussoir avec pompe en laiton et plastique
- Repère de consommation en plastique
- Remplissage par le haut
- Accepte tous types de savon (sauf microbilles et gel hydroalcoolique)
- Fixation murale en 3 points
- Visserie fournie

■ Réf. 51397 - Inox



DISTRIBUTEUR PAPIER HYGIENIQUE 200M ET 400M

- Verrouillage par serrure à clé
- Mandrin : Ø 50 mm
- Lames ciselées pour une découpe facile du papier à gauche ou à droite



BLANKA

DISTRIBUTEUR ESSUIE-MAINS 400 FEUILLES

- Verrouillage par serrure à clé
- Capacité : jusqu'à 400 feuilles de papier essuie-mains enchevêtrées (24 x 26 cm)
- Ouverture frontale et blocage du capot en position ouverte : facilitent le réapprovisionnement
- Pièce plastique intégrée de régulation du débit : assure la distribution des essuie-mains en feuille à feuille



AXOS

DISTRIBUTEUR PAPIER HYGIENIQUE 2 PAQUETS/1 ROULEAU

- Verrouillage par serrure à clé
- Accepte 2 paquets de papier hygiénique type "ménager" enchevêtrés ou 1 rouleau type "ménager"



STELLA



MANGA

DISTRIBUTEUR PAPIER HYGIENIQUE 1 ROULEAU

- Accepte 1 rouleau type "ménager"



Réservoir transparent Pompe anti-gouttes

SANEVA

DISTRIBUTEUR SAVON - 1,1L

- ABS blanc avec additif antistatique
- Verrouillage par serrure à clé
- Distribution manuelle déclenchée par un bouton poussoir
- Débit : 1,3 ml par pression
- Fenêtre de contrôle du consommable
- Compatible avec les solutions désinfectantes comme le gel hydro-alcoolique (sauf microbilles)

☐ Réf. 52544 - Blanc

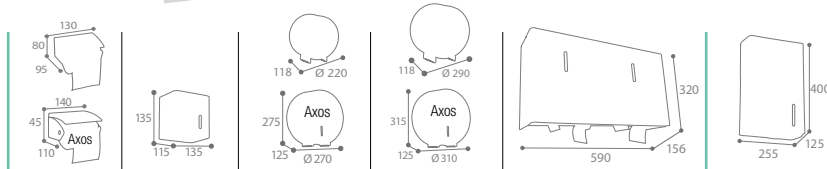

Série Couleur	Distributeur papier hygiénique					Distributeur Essuie-mains
	1 rouleau	2 paquets 1 rouleau	200M	400M	2 x 400M	400 feuilles
BLANKA ☐ Blanc signalisation RAL 9016	58101	58110*	58574*	58586	58117	53045
STELLA ■ Gris alu RAL 9006	52653	52667*	52666*	52665	-	52652
MANGA ■ Gris manganèse	58102	58114*	58578*	58579	51878	53049
AXOS ☐ Inox brossé	52103	58111	52615	58590	-	53047

OPTION

SANEVA

COUVERCLE RESERVOIR POUR DISTRIBUTEUR SAVON

- Evite l'évaporation du gel
- Dim. : 115 x 50 x 5 mm

☐ Réf. 52485



*Origine France Garantie®



Oleane ABS BLANC

- ABS blanc
- Large fenêtre de contrôle du consommable
- Ouverture frontale : facilite la mise en place du consommable et le nettoyage
- Serrure à clé



DISTRIBUTEUR PAPIER HYGIENIQUE

- Capacité : 2 paquets de papier hygiénique type "ménager" enchevêtrés ou 1 rouleau type "ménager"

☐ Réf. 52560 - 2 paquets / 1 rouleau



- Capacité : 6 paquets de papier hygiénique type "ménager" enchevêtrés ou 1 rouleau type "ménager"

☐ Réf. 52561 - 6 paquets / 1 rouleau



DISTRIBUTEUR ESSUIE-MAINS A DEVIDAGE CENTRAL 150 FORMATS

- Accepte des rouleaux de 150 formats (Ø max : 120 mm, hauteur max : 250 mm)

☐ Réf. 52621



DISTRIBUTEUR PAPIER HYGIENIQUE - 200M ET 400M

- Mandrin : 45mm
- Bords ciselés pour une découpe facile du papier à gauche ou à droite
- Economique : le déroulement du papier est freiné par la forme du mandrin plastique

☐ Réf. 52570 - 200M

☐ Réf. 52580 - 400M

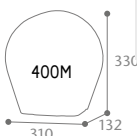
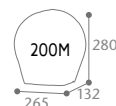

DISTRIBUTEUR SAVON

- Accepte tous types de savon y compris le gel hydroalcoolique (sauf microbilles)
- Réservoir transparent / pompe anti-gouttes
- Couvercle amovible pour remplissage par le haut

☐ Réf. 52550 - 0,8L - Blanc/Transparent

☐ Réf. 52548 - 1,5L - Blanc/Transparent

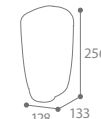
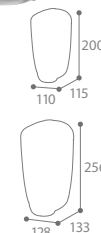

DISTRIBUTEUR ESSUIE-MAINS - 400 FEUILLES

- Capacité : jusqu'à 400 feuilles de papier essuie-mains enchevêtrés (24 x 26 cm)
- Plaque de régulation du débit en option : assure la distribution des essuie-mains en feuille à feuille

☐ Réf. 52530

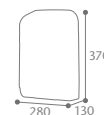

ACCESSOIRES

LOT DE 5 PLAQUES DE RÉGULATION DE DÉBIT

- Plastique EVA
- Régule le débit des essuie-mains en assurant une distribution de feuille à feuille

☐ Réf. 52529 - Blanc



DISTRIBUTEUR ESSUIE-MAINS A DEVIDAGE CENTRAL - 450 FORMATS

- Accepte des rouleaux de 450 formats (Ø max : 220 mm, hauteur max : 250 mm)

☐ Réf. 52627

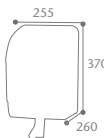

DISTRIBUTEUR SACHETS PERIODIQUES

- Ouverture frontale : facilite la préhension des sachets
- Serrure à clé

☐ Réf. 52540 - Blanc



CONSOMMABLES

FEMINA SACHETS POUR DISTRIBUTEUR DE PROTECTIONS PERIODIQUES

- Sachets en plastique pour collecter les protections périodiques
- Carton de 20 sachets en plastique
- Consommable pour le distributeur de sachets périodiques OLEANE (Réf. 52540)

☐ Réf. 51220 - Lot de 960 - Blanc



MÉCANISME DE PRÉ-DÉCOUPE À COMMANDE MANUELLE

DISTRIBUTEUR ESSUIE-MAINS AUTOCUT

- Coque en plastique ABS avec un additif "antistatique"
- Accompagnement mécanique du papier
- Large fenêtre de contrôle du consommable
- Accepte des bobines de Ø190 mm max. et H 210 mm max (mandrin Ø45 mm).
- Lame de pré-découpe interne en acier entièrement protégée et sans accès extérieur
- Recharge du papier rapide et facile
- Serrure à clé

☐ Réf. 52649 - Blanc

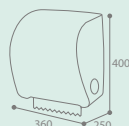

Retrouvez nos distributeurs de sachets périodiques et poubelles féminines (P.108-109)



Lensea ABS BLANC



- ABS blanc et fond plastique
- Large fenêtre de contrôle du consommable
- Serrure à clé



DISTRIBUTEUR PAPIER HYGIENIQUE 200M ET 400M

- Mandrin : Ø40 (200M) ou Ø50 (400M)

- ☐ Réf. 52718 - Blanc - 200M
- ☐ Réf. 52719 - Blanc - 400M

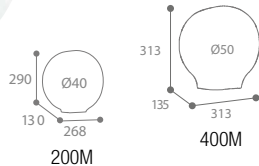

DISTRIBUTEUR ESSUIE-MAINS 400 FEUILLES

- Capacité : jusqu'à 400 feuilles de papier essuie-mains enchevêtrées (24 x 26 cm)
- Ouverture frontale : facilite le réapprovisionnement
- Plaque de régulation de débit intégrée

☐ Réf. 52673 - Blanc

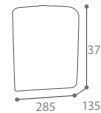

DISTRIBUTEUR DE SAVON - 1L

- Réservoir intérieur amovible en plastique transparent pour remplissage par le haut
- Système de distribution avec valve anti-gouttes
- Accepte tous types de savon et le gel hydroalcoolique (sauf microbilles)

☐ Réf. 52670 - Blanc



+ ECONOMIQUE : DISTRIBUTION DE LA BONNE DOSE DE SAVON OU DE GEL DÉSINFECTANT



AUTOMATIQUE SANS CONTACT

DISTRIBUTEUR DE SAVON AUTOMATIQUE - 0,850L

- ABS blanc
- Distribution par capteur infrarouge automatique
- Clé permettant le verrouillage du réservoir par le dessus
- Réglage du Débit : de 0,5 ml à 2,5 ml
- Alimentation par 4 piles LR6 (non fournies)
- Accepte tous types de savon et gel hydroalcoolique (sauf microbilles)

☐ Réf. 51785 - Blanc signalisation RAL 9016



Retrouvez nos stations de désinfection des mains automatiques (P.106-107)





IDÉAL POUR LES ESPACES
SANITAIRES AVEC QUALITÉ,
FONCTIONNALITÉ
ET DESIGN

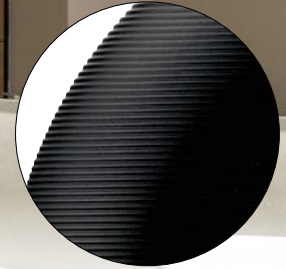

Eclipse Green

ECLIPSE GREEN

- ABS à base de matière recyclée
- Verrouillage par serrure à clé
- Large fenêtre de contrôle du consommable
- Ouverture frontale : facilite le conditionnement

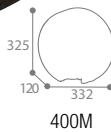

DISTRIBUTEUR PAPIER HYGIENIQUE - 200M ET 400 M

- 200M : Mandrin Ø 40 mm (Ø rouleau 208 mm max.)
- 400M : Mandrin Ø 50 mm (Ø rouleau 270 mm max.)

- Réf. 52000 - 200M - Noir mat
- Réf. 52001 - 400M - Noir mat



DISTRIBUTEUR PAPIER HYGIENIQUE DÉVIDAGE FRONTAL - 200M

- Diamètre du rouleau 208 mm max.
- Distribution frontale feuille à feuille
- Système de contrôle de distribution du consommable

- Réf. 52005 - Noir mat



DISTRIBUTEUR SAVON - 1L

- Distribution manuelle déclenchée par un bouton poussoir
- Système anti-gouttes
- Réservoir amovible transparent
- Débit : 1 ml par pression
- Accepte tous types de savon et le gel hydroalcoolique (sauf microbilles)

- Réf. 52004 - Noir mat

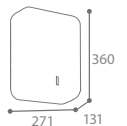

DISTRIBUTEUR ESSUIE-MAINS 600 FEUILLES

- Capacité : jusqu'à 600 feuilles de papier essuie-mains enchevêtrées (24 x 26 cm)

- Réf. 52002 - Noir mat



Standard



Avec régulateur de débit (réf. 52006)

DISTRIBUTEUR ESSUIE-MAINS A DÉVIDAGE CENTRAL 450 FORMATS

- Capacité : rouleaux jusqu'à 450 formats (Ø max 210mm x H210mm)
- Système de contrôle de distribution du consommable (pour réf. 52006)

- Réf. 52003 - Standard - Noir mat

- Réf. 52006 - Avec régulateur de débit - Noir mat

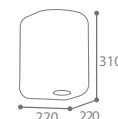



Kosteaa

POLYCARBONATE TRANSLUCIDE AU DESIGN ÉPURÉ

- Polycarbonate translucide
- Incassable : épaisseur 3 mm
- Visualisation du consommable
- Nettoyage facilité grâce à sa forme arrondie
- Serrure à clé



INCASSABLE

DISTRIBUTEUR PAPIER HYGIENIQUE - 400M

- Mandrin : Ø 55 mm
- Economique : frein intégré au mandrin limitant le déroulement du papier

■ Réf. 51060

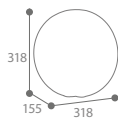

DISTRIBUTEUR DE SAVON - 0,850 L

- Réservoir intérieur amovible en plastique transparent pour remplissage par le haut
- Système de distribution valve anti-gouttes
- Accepte tous types de savon et le gel hydroalcoolique (sauf microbilles)
- Débit : 1 ml par pression

■ Réf. 51061



DISTRIBUTEUR ESSUIE-MAINS 600 FEUILLES

- Capacité : jusqu'à 600 feuilles de papier essuie-mains enchevêtrées (24 x 26 cm)

■ Réf. 51062

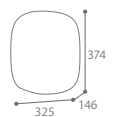

Clara

- **Inox 304 brossé ou poudré**
- Verrouillage par serrure à clé
- Fenêtre de contrôle du consommable
- Ouverture frontale : facilite le réapprovisionnement



+ RÉSISTANT



DISTRIBUTEUR PAPIER HYGIENIQUE - 200M

- Mandrin : Ø 45 mm (Ø rouleau 250 mm max.)



- Réf. 52669 - Inox brossé
- Réf. 52725 - Gris manganèse
- Réf. 52726 - Blanc signalisation RAL 9016
- Réf. 52727 - Bleu mat lisse RAL 5024



DISTRIBUTEUR ESSUIE-MAINS A DEVIDAGE CENTRAL 450 FORMATS

- Capacité : rouleaux jusqu'à 450 formats
- Dim. : 210 mm x H 210 mm
- Découpe papier intégrée

- Réf. 52735 - Inox brossé
- Réf. 52736 - Gris manganèse
- Réf. 52737 - Blanc signalisation RAL 9016
- Réf. 52738 - Bleu mat lisse RAL 5024



DISTRIBUTEUR SAVON - 1,1L

- Distribution manuelle déclenchée par un bouton poussoir. Pompe anti-gouttes
- Remplissage par le dessus
- Débit : 1.3 ml par pression
- Accepte tous types de savon et le gel hydroalcoolique (sauf microbilles)

- Réf. 52545 - Inox brossé
- Réf. 52740 - Gris manganèse
- Réf. 52741 - Blanc signalisation RAL 9016
- Réf. 52742 - Bleu mat lisse RAL 5024



OPTION



CLARA COUVERCLE RESERVOIR POUR DISTRIBUTEUR SAVON

- Evite l'évaporation du gel
- Dim. : 115 x 50 x 5 mm
- Réf. 52485 - Couvercle



DISTRIBUTEUR ESSUIE-MAINS 600 FEUILLES

- Capacité : jusqu'à 600 feuilles de papier essuie-mains enchevêtrées (24 x 26 cm)
- Plaque de régulation de débit intégrée



- Réf. 52675 - Inox brossé
- Réf. 52728 - Gris manganèse
- Réf. 52729 - Blanc signalisation RAL 9016
- Réf. 52730 - Bleu mat lisse RAL 5024

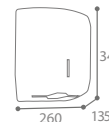

Rollado L'INDISPENSABLE

ROLLADO

DISTRIBUTEUR ESSUIE-MAINS A DEVIDAGE CENTRAL 450 FORMATS

- Polyéthylène
 - Dévidage central pour bobine
 - Accepte des rouleaux de Ø220 mm maxi et H 240 mm maxi
- Réf. 52099 - Translucide grisé

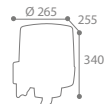

Disque de régulation de débit intégré

Verrouillage par serrure à clé

Retrouvez nos distributeurs essuié-mains enchevêtrés (P.100 à 104)

Bobino LA PROPRETÉ À PORTÉE DE MAINS



Maintien du sac avec 4 clips en plastique



BOBINO

SUPPORT BOBINE PAPIER MURAL

- Acier poudré anti-UV
- Pour toute bobine d'essuyage jusqu'à Ø350 mm
- Fixation murale

☐ Réf. 53246 - Blanc signalisation RAL 9016



BOBINO

DEROULEUR BOBINE PAPIER MURAL

- Acier poudré anti-UV
- Pour toute bobine d'essuyage jusqu'à Ø250 mm
- Lame de découpe papier

☐ Réf. 53245 - Blanc signalisation RAL 9016

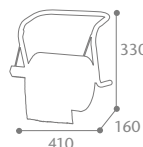

Retrouvez nos poubelles "spécial Industrie" (P.94-95)

BOBINO

SUPPORT SAC MOBILE DEROULEUR BOBINE PAPIER

- Acier poudré anti-UV
- Pour toute bobine d'essuyage jusqu'à Ø360 mm
- Lame de découpe papier
- 2 roues en plastique

☐ Réf. 52685 - Blanc signalisation RAL 9016

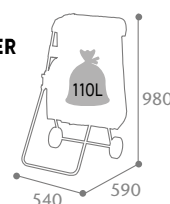

BOBINO

DEROULEUR BOBINE PAPIER SUR PIED

- Acier poudré anti-UV
- Pour toute bobine d'essuyage jusqu'à Ø450 mm
- Lame de découpe papier

☐ Réf. 53244 - Blanc signalisation RAL 9016

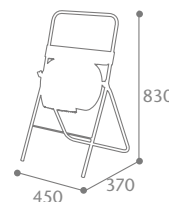



Sanimains

ÉCONOMIQUE ! ELLE DISTRIBUE
LA BONNE DOSE À CHAQUE
UTILISATION



AUTOMATIQUE
SANS CONTACT



Large ouverture,
recharge rapide et facile

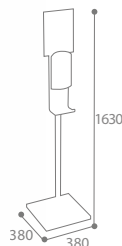

SANIMAINS

STATION DE DESINFECTION DES MAINS AUTOMATIQUE SUR PIED

Totem

- Acier poudré anti-UV
- Collecteur de gouttes
- A poser sur 4 pieds réglables ou à fixer en 4 points
- Antivandalisme : distributeur fixé sur le totem
- Plaque signalétique fournie avec affichette A4 à coller

Distributeur

- ABS blanc
- Réservoir de 0,850 L
- Alimentation par 4 piles LR6 (non fournies)
- Distribution par capteur infrarouge automatique
- Fenêtre de contrôle du consommable
- Réglage du débit : de 0,5 à 2,5 ml
- Serrure à clé

☐ Réf. 52515 - Blanc RAL 9016

■ Réf. 52516 - Gris manganèse

Gris manganèse

Blanc avec plaque
signalétique fournie

Cubagel



FAIBLE
ENCOMBREMENT

CUBAGEL

BORNE DE DESINFECTION DES MAINS A PEDALE POUR FLACON SUR PIED

- Acier poudré anti-UV
- Actionnement grâce à une pédale
- Pour tous types de flacons de 300 ml à 1L (Ø max. 100 mm)
- Mise en place du flacon : réglage hauteur de la platine rotative intérieure
- Ajustement du débit grâce à la précompression de la pompe
- Verrouillage sécurisé par serrure à clé plate
- Collecteur de gouttes
- Vendu avec une pompe 2 ml pour flacon avec bague Ø28mm
- 4 patins de protection au sol / 4 trous de fixation possible au sol

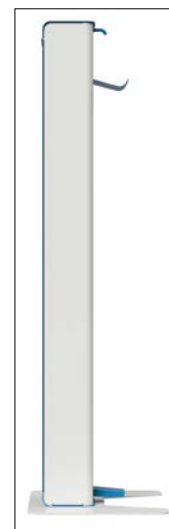
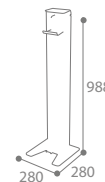

■ Réf. 52492 - Blanc RAL 9016 / Bleu RAL 5015

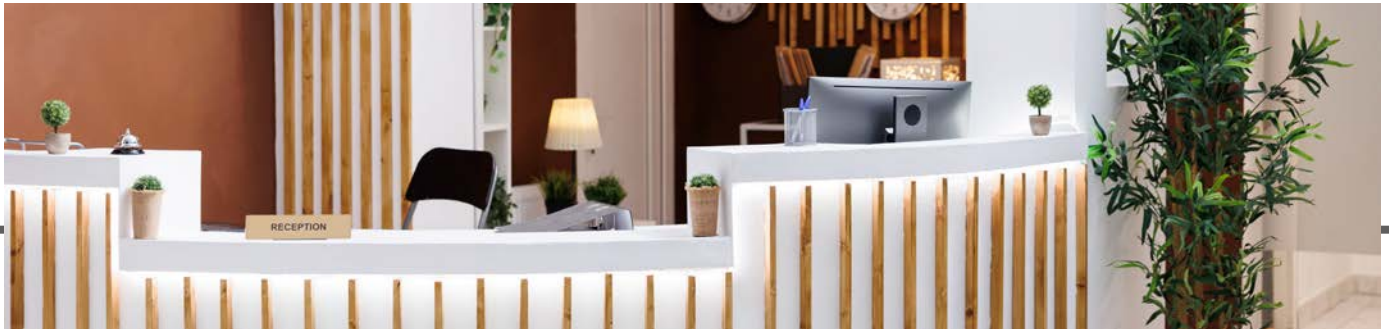

Sanimains

COMMANDE AUTOMATIQUE



AUTOMATIQUE SANS CONTACT



Fixation murale

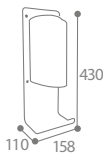

AUTOMATIQUE SANS CONTACT

Fixation pour poteau (Poteau non fourni)

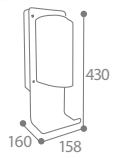

SANIMAINS

STATION DE DESINFECTION DES MAINS AUTOMATIQUE MURALE OU POUR POTEAU

Support mural

- Acier traité anticorrosion et poudré anti-UV
- Collecteur de gouttes
- Système de verrouillage discret sur le support mural : avec la clé sous le distributeur
- Fixation murale en 4 points ou poteau Ø50 mm
- Fourni avec affiche 120 x 84 mm à coller

■ Réf. 52520 - Fixation murale - Gris manganèse

Distributeur

- ABS blanc
- Réservoir d'une contenance de 0,850 L
- Distribution par capteur infrarouge automatique
- Clé permettant le verrouillage du réservoir par le dessus
- Réglage du débit : de 0,5 ml à 2,5 ml
- Accepte tous types de savon y compris le gel hydroalcoolique (sauf microbilles)
- Alimentation par 4 piles LR6 (non fournies)

■ Réf. 52521 - Fixation pour poteau - Gris manganèse



Retrouvez tous nos poteaux (P.48)

Hygiface

FACILITE L'ACCÈS AUX MASQUES EN LIBRE SERVICE



HYGIFACE

DISTRIBUTEUR DE MASQUES MURAL OU A POSER - 50 MASQUES

- Acier poudré anti-UV
- Fixation murale en 2 points ou à poser
- Accepte 1 boîte de 50 masques non fournie
- Sérigraphie sur la façade
- Recharge par le dessus

□ Réf. 52336 - Blanc RAL 9016

■ Réf. 52337 - Gris manganèse

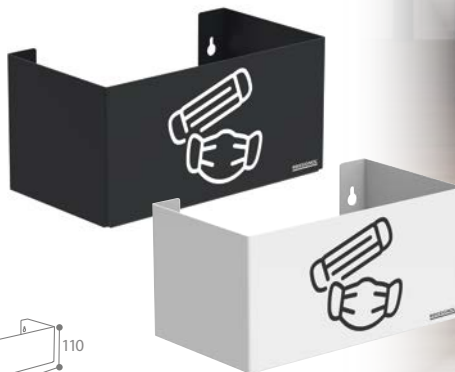
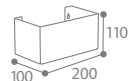



Hygiène

Distributeur et poubelle



Gaïa VOTRE ALLIÉ POUR LA LUTTE CONTRE LA PRÉCARITÉ MENSTRUELLE

Une solution 100% féminine. Un distributeur de protections périodiques durable et recyclable.



4 compartiments

Goulotte frontale facilitant l'accessibilité du consommable

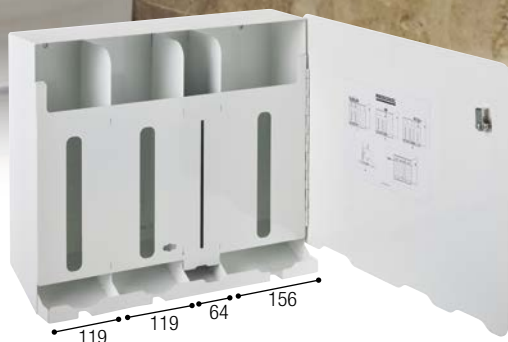

2 compartiments

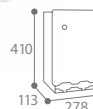

GAÏA DISTRIBUTEUR PROTECTIONS PÉRIODIQUES - 2 OU 4 COMPARTIMENTS

- Acier poudré anti-UV
- Verrouillage par serrure à clé triangulaire
- Fixation murale en 3 points
- Chargement par le dessus en vrac après ouverture de la porte (consommables avec emballages individuels non fournis)
- Version 2 compartiments : 2 colonnes de 50 serviettes hygiéniques
- Version 4 compartiments : 2 colonnes de 50 serviettes hygiéniques + 1 colonne 100 tampons + 1 colonne 100 tampons avec applicateur
- Goulotte frontale facilitant l'accessibilité du consommable
- Régulation du débit avec fenêtres de sortie calibrées en façade
- Livré avec notice d'installation et de mise en place des consommables
- Identification visuelle de la fonctionnalité produit par sérigraphie

- Réf. 51921 - Blanc signalisation RAL 9016 - 2 compartiments
- Réf. 51920 - Blanc signalisation RAL 9016 - 4 compartiments



100% PERSONNALISABLE LARGE SURFACE EN FAÇADE (MARQUAGE SUR SIMPLE DEMANDE)

Oleane

OLEANE DISTRIBUTEUR SACHETS PÉRIODIQUES

- ABS
- Ouverture frontale : facilite la préhension des sachets
- Serrure à clé

Réf. 52540 - Blanc



CONSOMMABLES

FEMINA SACHETS POUR DISTRIBUTEUR DE PROTECTIONS PÉRIODIQUES

- Sachets en plastique pour collecter les protections périodiques
- Carton de 20 sachets en plastique
- Consommable pour le distributeur de sachets périodiques OLEANE (Réf. 52540)

Réf. 51220 - Lot de 960 sachets

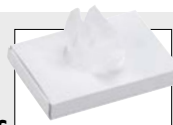

LÉGISLATION

HYGIENE FEMININE

Retrouvez l'ensemble des réglementations sur l'hygiène féminine

- Décret n° 2023-1427 du 30/12/23
- Article R232-5 à R. 232-5-9
- Article R4228-10

Voir P.129





Hygiène féminine



CONSOMMABLES

FEMINA

SACHETS POUR PROTECTIONS PERIODOQUES

- Lot de 1000 sachets. Carton de 25 sachets en papier
- Consommable pour poubelle et distributeur de sachets périodiques Blanka, Stella, Manga et Axos

Réf. 99099 - Le lot de 1000 sachets



DISTRIBUTEUR DE SACHETS PERIODOQUES

- Acier traité anticorrosion et poudré anti-UV ou inox brossé
- Verrouillage par serrure à clé
- Accepte 200 sachets périodiques (Femina Réf. 99099)



DISTRIBUTEUR ET POUBELLE FEMININE MURALE - 10L

- Acier traité anticorrosion et poudré anti-UV ou inox brossé
- Verrouillage par serrure à clé
- Couverture avec tampons plastiques - Kit étrier
- Accepte 100 sachets périodiques (Femina Réf. 99099)

Série Couleur	Distributeur de sachets périodiques	Distributeur et poubelle féminine 10L
BLANKA <input type="checkbox"/> Blanc RAL 9016	58106	51354
STELLA <input checked="" type="checkbox"/> Gris alu RAL 9006	58107	51355
MANGA <input checked="" type="checkbox"/> Gris manganèse	58108	51356
AXOS <input type="checkbox"/> Inox brossé	58118	-

Femina SANS CONTACT, EMPÊCHE LES CONTAMINATIONS



Couvercle à bascule empêchant la visibilité à l'intérieur de la poubelle



FEMINA

POUBELLE A PEDALE HYGIENE FEMININE - 20L

- ABS
- Encombrement réduit grâce à sa forme allongée
- Ouverture à pédale pour un fonctionnement sans contact avec les mains

Réf. 91939 - Blanc



AUTOMATIQUE

FEMINA

POUBELLE AUTOMATIQUE HYGIENE FEMININE - 20L

- ABS
- Interrupteur d'alimentation et témoin lumineux indiquant le fonctionnement
- Trappe dissimulant le contenu
- Ouverture par capteur infrarouge : alimentation avec 4 piles alcalines "AA" (non fournies)
- Actionnement du couvercle en 0,5 sec. avec le pied à une distance de 10 cm à 15 cm
- Fermeture automatique du couvercle après utilisation / Ouverture continue du couvercle lorsque le pied reste près du capteur
- Support de sac intégré pour mise en place du sac poubelle

Réf. 91938 - Blanc



Ouverture par capteur infrarouge

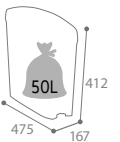

Hera SANS ODEUR

HERA

POUBELLE A PEDALE HYGIENE FEMININE - 15L

- Polypropylène
- Ouverture à pédale
- Forme allongée
- Couvercle amovible
- Poignée pour ouverture manuelle

Réf. 91885 - Gris/Blanc

Réf. 91886 - Gris/Noir mat

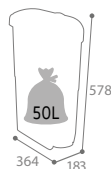

ET HYGIÉNIQUE



Trappe dissimulant le contenu



Emplacement réservé pour mise en place d'un neutraliseur d'odeurs (non fourni)



Blanka • Stella • Manga • Axos

Blanc RAL 9016
(Acier traité anticorrosion et poudré anti-UV)

Gris alu RAL 9006
(Acier traité anticorrosion et poudré anti-UV)

Gris manganèse
(Acier traité anticorrosion et poudré anti-UV)

Inox brossé



BLANKA 20L



BLANKA 10L



Kit étriers pour meilleur maintien du sac

POUBELLE MURALE - 10L ET 20L

- Couvercle avec tampons plastiques
- Avec ou sans kit étrier



Retrouvez notre gamme assortie de distributeurs de papier hygiénique et d'essuie-mains (P.100)



BLANKA 40L

BLANKA 20L

POUBELLE DECROCHABLE MURALE - 20L ET 40L

- Vidage par décrochement
- Entretoises de fixations murales fournies
- Possibilité de mise en place d'un sac à l'intérieur de la corbeille grâce au kit étriers (en option)

Retrouvez les kits étriers (P.65)



Série / Couleur	Poubelle murale 10L		Poubelle murale 20L		Poubelle murale décrochable	
	Sans étrier	Avec étrier	Sans étrier	Avec étrier	20L	40L
BLANKA <input type="checkbox"/> Blanc signalisation RAL 9016	51362	51345	51351	51348	58449	58459
STELLA <input checked="" type="checkbox"/> Gris alu RAL 9006	51359	51346	51352	51349	58447	58457
MANGA <input checked="" type="checkbox"/> Gris manganèse	51366	51347	51353	51350	58448	58458
AXOS <input type="checkbox"/> Inox brossé	51363	51371	51373	51372	56870	56872



Essencia

BON RAPPORT QUALITÉ/PRIX

ESSENCIA

POUBELLE A PEDALE

- Inox ou acier poudré blanc
- Seau intérieur en plastique amovible avec une anse métal
- Socle anti-basculement

- Réf. 90447 - Inox - 3L
- Réf. 90528 - Inox - 5L
- Réf. 90577 - Inox - 14L
- Réf. 90529 - Blanc signalisation RAL 9016 - 3L
- Réf. 90535 - Blanc signalisation RAL 9016 - 5L
- Réf. 90576 - Blanc signalisation RAL 9016 - 14L

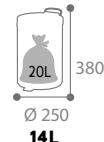
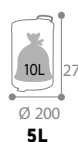

14L



3L

ROSSIGNOL PRO

Sanelia



Charnière (20L et 30L) en polypropylène avec frein de chute intégré



TOP DES VENTES



Double anse métal (20L et 30L)



30L

20L

14L

5L

SANELIA

POUBELLE A PEDALE

- Inox ou acier poudré anti-UV
- Seau intérieur plastique amovible avec anse métal
- Fond du seau avec événements (20L et 30L)
- Tringlerie en acier galva
- Socle plastique anti-basculement (3L, 5L, 14L)
- Jonc à la base en polypropylène
- Pédale antidérapante en plastique avec large protection contre les coups de pieds
- **Méthode HACCP**

Couleur	3L	5L	14L	20L	30L
■ Bleu mat lisse RAL 5024	90376	90387	90438	90334	90339
■ Gris manganèse	90377	90388	90439	90335	90340
□ Blanc Signalisation RAL 9016	90113	90114	90115	90361	90351
■ Beige gris mat texturé RAL 1019	90165	90166	90167	90173	90174
■ Inox	90123	90124	90125	90360	90350

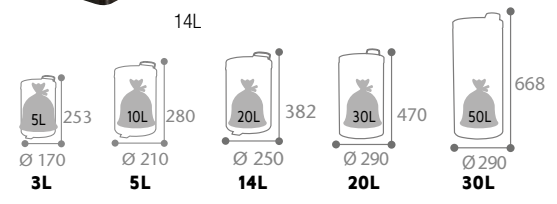

Retrouvez notre sticker "Jetez vos déchets" Réf. 50292 (P.12)



OSEZ LA COULEUR !



PERSONNALISATION SUR DEVIS



Clap

- Couvercle à trappe basculante
- Vidage par décrochement de la tête
- Accessoire : plaque de fixation murale réf. 58875

CLAP GREEN

POUBELLE A COUVERCLE BASCULANT

- Polypropylène à base de matière recyclée

- Réf. 91120 - Noir - 5L
- Réf. 91121 - Noir - 10L
- Réf. 91122 - Noir - 18L
- Réf. 91123 - Noir - 35L
- Réf. 91124 - Noir - 50L



50L

CLAP

POUBELLE A COUVERCLE BASCULANT

- Polypropylène

- Réf. 91160 - Blanc - 5L
- Réf. 91161 - Blanc - 10L
- Réf. 91162 - Blanc - 18L
- Réf. 91163 - Blanc - 35L
- Réf. 91164 - Blanc - 50L



50L

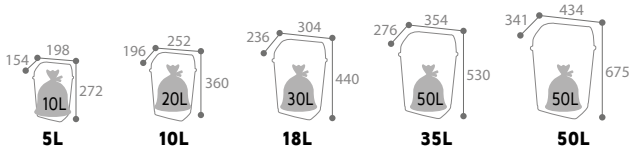
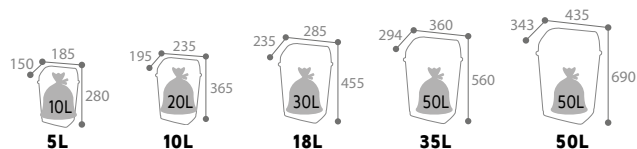

ACCESSOIRES



FIXATION MURALE POUR POUBELLE A COUVERCLE BASCULANT

- Réf. 58875 - Acier galva

Retrouvez nos poubelles CLAP "Spécial tri sélectif" (P.22)



Prima

PRIMA

POUBELLE A PEDALE

- Polypropylène
- Seau intérieur avec anse plastique
- Méthode HACCP

- Réf. 91150 - Blanc - 5L
- Réf. 91151 - Blanc - 7L
- Réf. 91152 - Blanc - 11L
- Réf. 91153 - Blanc - 18L
- Réf. 91154 - Blanc - 30L
- Réf. 91155 - Blanc - 50L



50L

30L

7L

Retrouvez notre sticker "Jetez vos déchets" Réf. 50292 (P.12)





Comment choisir votre sèche-mains ?



Gamme	AERY PRESTIGE	AERY PLUS	AERY FIRST	PULSEO	OLEANE	ZEFF	ZELIS	STORMA	AIRSMILE
Performance	★★★★★	★★★★★	★★★	★★★	★★★	★★★★★	★★★★★	★★★★★	★★★★★
Fréquentation	Intensive	Intensive	Modérée	Modérée	Modérée	Intensive	Intensive	Modérée	Modérée
Antivandalisme	Coque ABS	Coque ABS	Coque ABS	Coque inox 304	Coque ABS	Coque inox 304 brossé	Coque inox 304 brossé	Coque inox 304	Coque ABS
Temps de Séchage	7 à 10 secondes	7 à 10 secondes	7 à 10 secondes	29 secondes	29 secondes	10 à 15 secondes	10 à 15 secondes	10 à 15 secondes	10 à 15 secondes
Déclenchement Automatique	✓	✓	✓	✓	✓	✓	✓	✓	✓
Niveau Sonore	65 à 72 dB	65 à 72 dB	65 à 72 dB	75 dB	75 dB	72 dB	76 dB	72 dB	76 dB
Tension Alimentation	220 / 240 V	220 / 240 V	220 / 240 V	220 / 240 V	220 / 240 V	220 / 240 V	220 / 240 V	220 / 240 V	220 / 240 V
PMR (avec installation adaptée)	-	-	-	♿	♿	♿	♿	♿	♿
Vitesse sortie d'air	342 km/h	342 km/h	324 km/h	108 km/h	108 km/h	216 km/h	320 km/h	245 km/h	320 km/h
Température de l'air	20/40°C	20/40°C	20/40°C	52°C	52°C	20/40°C	20/40°C	20/40°C	20/40°C
Gestion de la résistance	Activable/ Désactivable	Activable/ Désactivable	Activable/ Désactivable	-	-	Activable/ Désactivable	Activable/ Désactivable	-	Activable/ Désactivable
Protection Electrique	Classe I - IP24	Classe I - IP24	Classe II - IP24	Classe I - IPX1	Classe I - IPX1	Classe II - IP13	Classe II - IP13	Classe II - IP13	Classe II - IP24
Conformité	CE - RoHS	CE - RoHS	CE - RoHS	CE - RoHS	CE - RoHS	CE - RoHS	CE - RoHS	CE - RoHS	CE - RoHS
Hygiène	Filtre HEPA Bac récupérateur d'eau 200ml et/ou raccord tout à l'égout	Filtre HEPA Bac récupérateur d'eau 800ml	Filtre HEPA Bac récupérateur d'eau 800ml	-	-	-	-	-	Bac récupérateur d'eau 400ml
Personnalisation Couleur	-	-	-	-	-	✓	✓	-	-
le + produit	Antibactérien Stérilisation automatique	Antibactérien Résiste au choc	Bon rapport prix / performance	Buse orientable sur 360°	Buse orientable sur 360°	Faible encombrement Résiste au choc	Usage intensif Résiste au choc	Spécial hôtellerie	Spécial PMR

Respect des normes en vigueur relatives aux installations des produits électriques

- Norme française C 15-100 de l'AFNOR - Association Française de Normalisation
- Norme européenne HD 384 du CENELEC - Comité Européen de Normalisation en Electronique et en Electrotechnique
- Norme internationale 60364 de la CEI Commission Electrotechnique Internationale

**DÉCOUVREZ TOUS
NOS SÈCHE-MAINS P.114 À 117**



Hygiène

Sèche-mains

Aery Prestige

SÉCHAGE ULTRA RAPIDE

AERY PRESTIGE dispose d'un filtre HEPA et d'un système de stérilisation automatique. Avec son moteur à technologie sans balai et ses fonctionnalités, il est particulièrement recommandé pour une utilisation intensive.



AERY PRESTIGE

SECHE-MAINS AUTOMATIQUE - 750W

- Capot en ABS
- Antibactérien
- Antivandalisme
- Déclenchement automatique
- Moteur à technologie sans balai 750W
- Stérilisation automatique UV (1h/24h)
- Niveau sonore 65 à 72 dB
- Tension d'alimentation : 220-240V
- Temps de séchage 7 à 10 secondes
- Vitesse sortie d'air : 342 km/h
- Température de l'air : 20/40°C
- Résistance chauffante : activable/désactivable
- Protection électrique Classe I - IP24
- CE - RoHS
- Filtre HEPA intégré et vendu en consommable (réf. 51590)

- Réf. **51676** - Blanc
- Réf. **51677** - Gris métallisé

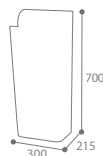

Blanc



DÉSACTIVATION POSSIBLE DE LA RÉSISTANCE POUR UNE CONSOMMATION ÉLECTRIQUE MINIMISÉE

ANTIBACTÉRIEN

STÉRILISATION AUTOMATIQUE



Bac interne récupérateur d'eau 200 ml **et/ou** raccord tout à l'égout

Gris métallisé

CONSOMMABLE

FILTRE HEPA* (AERY PRESTIGE)

- Purifie l'air : filtre au moins 99,9 % des bactéries
- A changer tous les 4 mois pour une meilleure qualité d'hygiène

Réf. **51590** - Blanc



Aery Plus & First

TRÈS BON RAPPORT PRIX/PERFORMANCES

SÉCHAGE ULTRA RAPIDE

AERY PLUS & AERY FIRST

SECHE-MAINS AUTOMATIQUE - 750W

- Capot en ABS
- Antivandalisme
- Déclenchement automatique
- Désactivation possible de la résistance pour une consommation électrique minimisée
- Niveau sonore 65 à 72 db
- Temps de séchage 7 à 10 secondes
- Température de l'air : 20/40°C
- Résistance chauffante : activable/désactivable
- Tension d'alimentation : 220-240V
- Consommable : filtre HEPA en option (réf. 51589)

Modèle AERY PLUS - 750W

- Moteur à technologie sans balai 750W
- Vitesse sortie d'air : 342 km/h
- Protection électrique Classe I - IP24
- CE - RoHS

Modèle AERY First - 800W

- Moteur monobloc à brosse 800W
- Vitesse sortie d'air : 324 km/h
- Protection électrique Classe II - IP24
- CE - RoHS

- Réf. **51675** - Aery PLUS
- Réf. **51674** - Aery FIRST



Modèle AERY PLUS antibactérien

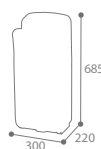

Bac interne récupérateur d'eau 800ml



Modèle AERY PLUS :
Interrupteur on/off
+ air chaud/froid
+ vitesse de l'air



Modèle AERY FIRST :
Interrupteur on/off

CONSOMMABLES

FILTRE HEPA* POUR SECHE-MAINS

- Purifie l'air : filtre au moins 99,97 % des particules de diamètre supérieur ou égal à 0,3 µm
- A changer une fois tous les 4 mois

Réf. **51589** - Blanc - Pour sèche-mains AERY FIRST (réf. 51674) et AERY PLUS (réf. 51675)



*High Efficiency Particulate Air (Filtre à particules haute efficacité)

Pulseo

BUSE ORIENTABLE SUR 360°

UTILISABLE COMME SÈCHE-CHEVEUX

ANTIVANDALISME

PULSEO

SECHE-MAINS AUTOMATIQUE HORIZONTAL - 2300W

- Acier poudré ou inox 304 brossé
- Déclenchement automatique infrarouge
- Niveau sonore : 75 dB
- Temps de séchage 29 secondes
- Vitesse de sortie de l'air : 108 km/h
- Température de l'air : 52°C
- Système de capteur infrarouge
- Tension d'alimentation 220/240V
- Fréquence : 50Hz
- Protection électrique Classe I - IPX1
- CE et ROHS

☐ Réf. 51671 - Blanc

■ Réf. 51672 - Inox brossé

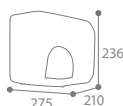

Oleane

TRÈS BON RAPPORT PRIX/PERFORMANCES

UTILISABLE COMME SÈCHE-CHEVEUX

OLEANE

SECHE-MAINS AUTOMATIQUE HORIZONTAL - 2300W

- Coque en ABS
- Buse orientable sur 360°
- Déclenchement automatique infrarouge
- Niveau sonore : 75 dB
- Temps de séchage : 29 secondes
- Vitesse de sortie de l'air : 108 km/h
- Température de l'air : 52°C
- Tension d'alimentation : 220/240V
- Fréquence : 50Hz
- Protection électrique Classe I - IPX1
- CE et ROHS

☐ Réf. 52501 - Blanc

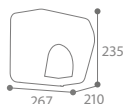



Hygiène

Sèche-mains



Zeff FAIBLE ENCOMBREMENT

ZEFF

SECHE-MAINS AUTOMATIQUE HORIZONTAL - 1150W

- Capot en inox 304 brossé ou poudré
- Antivandalisme : coque ultra résistante
- Déclenchement automatique
- Niveau sonore 72 dB
- Tension d'alimentation : 220/240 V
- Fréquence : 50/60 Hz
- Temps de séchage : 10 à 15 secondes
- Vitesse de sortie d'air : 216 km/h
- Température de l'air : 20/40°C
- Résistance chauffante : activable/désactivable
- Protection électrique Classe II - IP13
- CE et ROHS

- Réf. 51424 - Bleu mat lisse RAL 5024
- Réf. 51410 - Inox brossé
- Réf. 51411 - Gris manganèse
- Réf. 51412 - Blanc RAL 9016

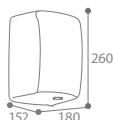

ANTIVANDALISME

ADAPTÉ À UN USAGE INTENSIF

DÉSACTIVATION POSSIBLE DE LA RÉSISTANCE POUR UNE CONSOMMATION ÉLECTRIQUE MINIMISÉE



Retrouvez notre gamme CLARA (P.104)

Zelis ANTIVANDALISME

DÉSACTIVATION POSSIBLE DE LA RÉSISTANCE POUR UNE CONSOMMATION ÉLECTRIQUE MINIMISÉE

ZELIS

SECHE-MAINS AUTOMATIQUE HORIZONTAL - 1400W

- Capot en inox 304 brossé ou poudré
- Antivandalisme : coque ultra résistante
- Déclenchement automatique
- Niveau sonore : 76 dB
- Tension d'alimentation : 220/240V
- Fréquence : 50/60Hz
- Temps de séchage : 10 à 15 secondes
- Vitesse de sortie de l'air : 320km/h
- Température de l'air : 20/40°C
- Résistance chauffante : activable/désactivable
- Protection électrique Classe II - IP13
- CE et ROHS

- Réf. 51766 - Bleu mat lisse RAL 5024
- Réf. 51678 - Inox brossé
- Réf. 51768 - Gris manganèse
- Réf. 51769 - Blanc RAL 9016

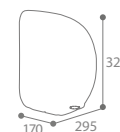

+ ADAPTÉ À UN USAGE INTENSIF



OSEZ LA COULEUR ! PERSONNALISATION SUR DEVIS - DÉCOUVREZ NOS TEINTES STANDARDS P.124

Storma



SPÉCIAL HÔTELLERIE

FAIBLE ENCOMBREMENT
SILENCIEUX

STORMA

SECHE-MAINS AUTOMATIQUE
HORIZONTAL - 1150W

- Capot en inox 304
- Déclenchement automatique
- Niveau sonore : 72dB
- Temps de séchage : 10 à 15 secondes
- Vitesse de sortie de l'air 245 km/h
- Température de l'air : 20°/40°C
- Résistance chauffante
- Tension alimentation 220/240V
- Fréquence 50/60Hz
- Protection électrique Classe II - IP13
- CE et ROHS

■ Réf. 51684 - Inox brossé

■ Réf. 51685 - Noir mat texturé

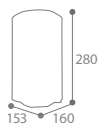

CONSOMMATION
ÉLECTRIQUE MINIMISÉE



Airmile



SPÉCIAL PMR

RÉCUPÉRATEUR D'EAU
FACILE À NETTOYER

AIRSMILE

SECHE-MAINS AUTOMATIQUE
HORIZONTAL - 1400W

- Coque en plastique ABS
- Déclenchement automatique
- Niveau sonore : 76 dB
- Résistance chauffante activable/désactivable
- Tension d'alimentation : 220/240V
- Fréquence : 50Hz
- Temps de séchage : 10 à 15 secondes
- Vitesse de sortie de l'air : 320km/h
- Température de l'air : 20°/40°C
- Protection électrique Classe II - IP24
- CE et ROHS

□ Réf. 51682 - Blanc

■ Réf. 51683 - Gris métallisé

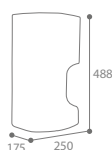

Réglage de la température de l'air

DÉSACTIVATION POSSIBLE
DE LA RÉSISTANCE POUR UNE
CONSOMMATION ÉLECTRIQUE MINIMISÉE



Bac récupérateur
d'eau 400ml



Hygiène

Equipement sanitaire



Epure

EQUIPEMENT SANITAIRE
INTEMPOREL ET
ROBUSTE AUX LIGNES
CONTEMPORAINES



PORTE-ROULEAU PAPIER HYGIENIQUE AVEC TABLETTE

- Acier traité anticorrosion et poudré anti-UV
- Fixation murale en 3 points (visserie inox et cache-vis fournis)
- S'adapte à tous types de rouleaux (jusqu'à Ø13 cm x 9,5 cm)
- Déroulement du papier régulier
- Tablette intégrée pouvant accueillir tous types d'objets

■ Réf. 52020 - Gris manganèse



RESERVE PAPIER HYGIENIQUE

- Acier traité anticorrosion et poudré anti-UV
- Fixation murale en 2 points (visserie inox et cache-vis fournis)
- S'adapte à tous types de rouleaux (jusqu'à Ø13 cm x 9,5 cm)
- Peut contenir jusqu'à 3 rouleaux de papier hygiénique

■ Réf. 52021 - Gris manganèse



PORTE-BALAYETTE MURAL

- Support en acier traité anticorrosion et poudré anti-UV
- Fixation murale en 2 points (visserie inox et cache-vis fournis)
- Pot en plastique polystyrène amovible
- Balayette avec brosse noire fournie

■ Réf. 52022 - Gris manganèse



PORTE-SAVON MURAL

- Acier traité anticorrosion et poudré anti-UV
- Fixation murale en 2 points (visserie inox et cache-vis fournis)
- Fond ajouré : évite la stagnation de l'eau

■ Réf. 52023 - Gris manganèse



PORTE-ACCESSOIRES MURAL

- Acier traité anticorrosion et poudré anti-UV
- Fixation murale en 2 points (visserie inox et cache-vis fournis)
- Fond ajouré : évite la stagnation de l'eau

■ Réf. 52024 - Gris manganèse



DISTRIBUTEUR SAVON

- Support en acier traité anticorrosion et poudré anti-UV
- Fixation murale en 2 points (visserie inox et cache-vis fournis)
- Pot en plastique polystyrène d'une contenance de 0,30 L
- Pompe en plastique chromé

■ Réf. 52025 - Gris manganèse



PATERE 2 OU 3 TETES

- Acier traité anticorrosion et poudré anti-UV
- Fixation murale en 2 points (visserie inox et cache-vis fournis)

■ Réf. 52026 - 2 têtes - Gris manganèse

■ Réf. 52027 - 3 têtes - Gris manganèse

OSEZ LA COULEUR ! PERSONNALISATION SUR DEVIS - DÉCOUVREZ NOS TEINTES STANDARDS P.124

NOUVEAUTÉ



+ HAUT DE GAMME

ECLAT

PORTE-BALAYETTE MURALE ET À POSER

- Inox 304
- Pot amovible plastique
- Cache-brosse intégré au manche
- Kit de fixation fourni avec visserie inox

- ☐ Réf. 51012 - Inox 304 / Murale
- ☐ Réf. 51011 - Inox 304 / A poser



Consommable : réf. 51013 - Brosse silicone anti-rayures

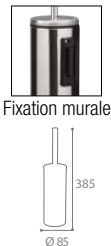

Consommable : réf. 51828 - Brosse noire

TULIA

PORTE-BALAYETTE MURAL OU À POSER

- Inox - Plastique polypropylène
- Seau amovible
- Adapté à l'univers PMR

- ☐ Réf. 51827 - Inox
- ☐ Réf. 51821 - Blanc RAL 9016
- Réf. 51822 - Manganèse
- Réf. 51823 - Bleu mat lisse RAL 5001
- Réf. 51829 - Beige Gris MT RAL 1019

SANEA

PORTE-BALAYETTE À POSER

- Inox / manche plastique

- ☐ Réf. 51611 - Inox / Brosse blanche
- ☐ Réf. 51596 - Inox / Brosse noire

Consommables :
Réf. 51837 - Brosse blanche
Réf. 51595 - Brosse noire

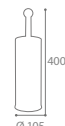

RIVEA

PORTE-BALAYETTE MURAL OU À POSER

- Inox / Balayette plastique
- Adapté à l'univers PMR

- ☐ Réf. 51698 - Inox



Consommable : Réf. 51837 - Brosse blanche

Fixation murale

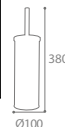

SANIPLA

PORTE-BALAYETTE À POSER

- Polypropylène
- Balayette non visible

- ☐ Réf. 51708 - Blanc

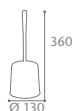

DIFUSEO

DIFFUSEUR DE PARFUM PROGRAMMABLE

Programmation par écran digital

- Plastique ABS
- Fréquence de pulvérisations programmable de 5 mn à 4 h.
- Choix de diffusion : Jour / Nuit / 24 heures
- Verrouillage par serrure à clé
- Kit de fixation fourni / Vendu sans recharge / 2 piles LR20 non fournies
- Champ d'action : 8m²

- ☐ Réf. 51576 - Blanc



CONSOMMABLES

RECHARGE POUR DIFFUSEUR DE PARFUM

- Contenance 300 ml (jusqu'à 3000 pulvérisations possibles)
- Neutralise les odeurs indésirables
- Consommable pour le diffuseur de parfum (Réf. 51576)

- Réf. 51210 - Lot de 3 recharges senteur citron
- Réf. 51211 - Lot de 3 recharges senteur jasmin
- Réf. 51213 - Lot de 3 recharges senteur marine



HAUTE QUALITÉ



EVOLUTION

MAJESTIC

ABATTANT WC THERMODUR DECLIPSABLE ANTIBACTERIEN

- Thermodur
- Traitement antibactérien
- Double-frein de chute
- Cache et visserie inox fournis
- Entraxe de fixation : 50 à 200 mm
- Poids : 2 kg

- ☐ Réf. 51592 - Blanc
- Réf. 51475 - Beige gris
- Réf. 51476 - Bleu

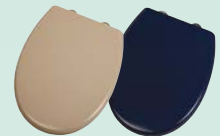
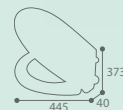

Déclipsable en 1 clic : nettoyage optimal



EVOLUTION

DUPLEX

ABATTANT WC SILENCIEUX DECLIPSABLE ANTIBACTERIEN

- Polypropylène : incassable
- Traitement antibactérien
- Double frein de chute
- Déclipsable en un clic
- Charnière plastique avec cache chromé
- Entraxe de fixation : 50 à 200 mm
- Poids : 1,5 kg

- ☐ Réf. 51699 - Blanc



Déclipsable en 1 clic : nettoyage optimal



SANIPLA

ABATTANT WC

- Thermoplastique (polypropylène)
- Charnière plastique
- Visserie fournie
- Entraxe de fixation : 100 à 163 mm
- Poids : 0,8 kg

- ☐ Réf. 51679 - Blanc

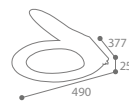



Biska

SOLUTION POUR L'ACCESSIBILITÉ DES PERSONNES À MOBILITÉ RÉDUITE

Législation Cf. P.127

- Inox 304 ou Inox 304 poudré



150 KG

BARRE DE RELEVEMENT DROITE

- Dim : L (305/445/655) x P80 x H55

- Réf. 51845 - Inox - 25 cm
- Réf. 51848 - Blanc - 25 cm
- Réf. 51846 - Inox - 40 cm
- Réf. 51849 - Blanc - 40 cm
- Réf. 51847 - Inox - 60 cm
- Réf. 51850 - Blanc - 60 cm



150 KG

BARRE DE RELEVEMENT - 60 CM

- Réf. 51853 - Inox
- Réf. 51854 - Blanc

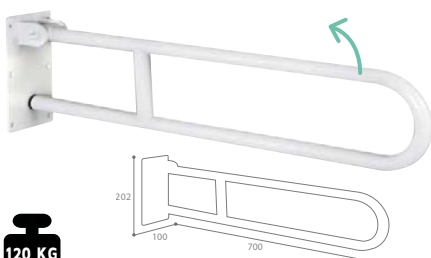

120 KG

BARRE DE RELEVEMENT RELEVABLE - 70 CM

- Réf. 51855 - Inox
- Réf. 51856 - Blanc

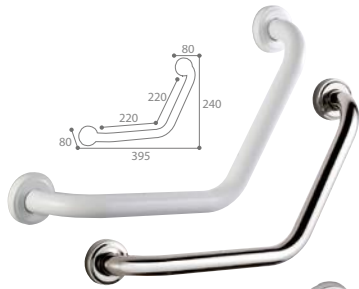

150 KG

BARRE DE RELEVEMENT COUDÉE - 22 X 22 CM

- Réf. 51851 - Inox
- Réf. 51852 - Blanc

150 KG

BARRE DE RELEVEMENT 90° 45 X 65 CM

- Fixations en 3 points

- Réf. 51871 - Inox - Droite
- Réf. 51872 - Inox - Gauche



150 KG

BARRE DE RELEVEMENT COUDÉE - 40 X 40 CM

- Positionnement à droite ou à gauche

- Fixations invisibles en 3 points

- Réf. 51870 - Inox



150 KG

TABOURET RÉGLABLE

- Utilisable en zone humide
- Assise en polyéthylène
- Pieds en aluminium
- Patins antidérapants
- Hauteur réglable : 348 à 576 mm

- Réf. 51858 - Blanc

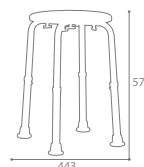

RELEVABLE À 90°



120 KG

SIÈGE DE DOUCHE RELEVABLE

- Siège de douche à fixation murale
- Utilisable en zone humide
- Base en fonte d'aluminium blanc
- Assise en ABS blanc

- Réf. 51857 - Blanc

CLINY

PORTE-BALAYETTE MURAL OU À POSER

- Polypropylène
- Balayette non visible

- Réf. 51711 - Blanc



Fixation murale



AUXILIA

ABATTANT WC SANS CONTACT

- Thermodur (urée) haute qualité : inrayable
- Traitement antibactérien
- Frein de chute intégré
- Facile à installer : 2 modes de fixations (par le dessus et par le dessous)
- Entraxe fixation : 81 à 169 mm
- Poids : 0,936 kg

- Réf. 51886 - Blanc



UTIL

PATERE

- Acier poudré ou acier chromé

PATERE 1 TETE

- Réf. 51860 - Blanc
- Réf. 51861 - Chromé



PATERE 2 TETES

- Réf. 51862 - Blanc
- Réf. 51863 - Chromé



PATERE 3 TETES

- Réf. 51864 - Blanc
- Réf. 51865 - Chromé



ECLUSE

EVOLUTION



FLEXIBLE DE DOUCHE

- Inox 304
- Embouts universels
- Longueur 2000mm - Ø26mm

Réf. 51629 - Inox 304

FOND DE DOUCHE

- PVC antibactérien translucide
- Adhésion au fond du bac par système de ventouse

Réf. 51165 - 54 x 54 cm

Réf. 51166 - 35 x 70 cm

POMME DE DOUCHE

- Embouts universels
- ABS chromé
- Grille élastomère anticalcaire
- Longueur 260mm - Ø120 mm

Réf. 51624 - Chromé



ANTIDÉRAPANT



ORA INCASSABLE

MIROIR

- Acrylique
- Bord et entourage polis
- Miroir pré percé de 4 trous et bandes autocollantes au dos

Réf. 51513 - Rectangle - 600 x 400 mm

Réf. 51512 - Carré - 600 x 600 mm

Réf. 51511 - Rond - Ø600 mm



SANEA

- Acier chromé
- 2 points de fixation
- Visserie fournie

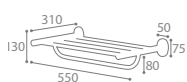

PORTE-LINGE DE BAIN - 55 CM

Réf. 51613 - Chromé



PATÈRE 1 TETE

Réf. 51752 - Chromé



PORTE-SERVIETTE 1 BARRE - 57,8 CM

Réf. 51507 - Chromé



PATÈRE 2 TETES

Réf. 51710 - Chromé



PORTE-SAVON - 13,2 CM

Réf. 51615 - Chromé



PORTE-ROULEAU PAPIER HYGIENIQUE

Réf. 51781 - Chromé



PORTE-ROULEAU PAPIER HYGIENIQUE

Réf. 51717 - Chromé



PORTE-ROULEAU PAPIER HYGIENIQUE SANS COUVERCLE

Réf. 51900 - Chromé

SANIPLA

- Polypropylène
- Visserie fournie

TABLETTE DE LAVABO

Réf. 51770 - Blanc



PORTE-SERVIETTE

Réf. 51731 - Blanc

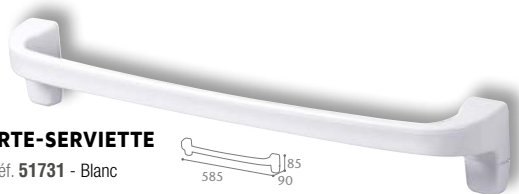

PATÈRE 3 TETES

Réf. 51701 - Blanc



PORTE-SAVON MURAL

Réf. 51760 - Blanc



PORTE-ROULEAU PAPIER HYGIENIQUE

Réf. 51780 - Blanc



RETROUVEZ NOS SUPPORTS
BOITE A MOUCHOIRS / GANTS /
CHARLOTES (P.98)





Kileo



IDÉAL POUR L'HYGIÈNE
DES ESPACES ALIMENTAIRES
TECHNOLOGIE LED

KILEO DESTRUCTEUR D'INSECTES À LED 14W ET 20W

- Inox brossé
- A poser ou à suspendre avec chaînette
- Interrupteur latéral
- Protection électrique CL1 - IPX0
 - Tension nominale : 220-240V
 - Fréquence nominale : 50/60 Hz
 - Longueur de câble : 1m
- **Méthode HACCP**

- Réf. 51468 - 14W - Rayon d'action 100 m²
- Réf. 51469 - 20W - Rayon d'action 150 m²



Bac collecteur amovible

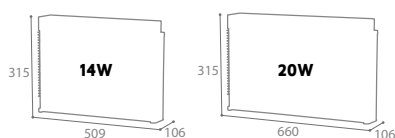

CONSOMMABLES

KILEO LOT DE 4 TUBES LED

- Durée de vie : environ 15 000 heures à 20 000 heures

- Réf. 51470 - 7W - 4 tubes LED
- Réf. 51487 - 10W - 4 tubes LED



CAPTURE LES INSECTES GRÂCE À SA FEUILLE ENGLUÉE

KILEO

DESTRUCTEUR D'INSECTES À FEUILLES ENGLUÉES - 30W

- Acier poudré anti-UV
- Fixation murale avec plaque ou suspension avec chaînette
- Bac collecteur déclinable
- Protection électrique CLI - IPX0
 - Tension nominale : 220-240V
 - Fréquence nominale : 50/60 Hz
 - Longueur de câble : 1m
- **Méthode HACCP**

- Réf. 51490 - 30W - Rayon d'action 100 m²

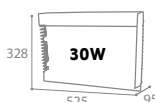

CONSOMMABLES

KILEO LOT DE 5 TUBES FLUORESCENTS ANTI-ECLATEMENT + STARTERS

- Durée de vie : environ 8000 heures
- Consommable pour le destructeur d'insectes à feuilles engluées 15W (réf. 51490)

Réf. 51492 - 15W - Anti-éclatement - 5 tubes + 5 starters - Blanc



LOT DE 5 FEUILLES ENGLUÉES

- Plaque adhésive neutralisant les insectes volants
- Consommable pour le destructeur d'insectes à feuilles engluées (réf. 51490)

Réf. 51491 - Lot de 5





TECHNOLOGIE LED À LONGUE DURÉE DE VIE ET FAIBLE CONSOMMATION D'ÉNERGIE

KILEO

DESTRUCTEUR D'INSECTES À LED GRILLE ELECTRIFIEE - 14W ET 20W

- Aluminium et plastique
- A poser ou à suspendre avec chaînette
- Interrupteur latéral
- Protection électrique CLI - IPX0
 - Tension nominale : 220-240V
 - Fréquence nominale : 50/60 Hz
 - Longueur de câble : 1m
- **Méthode HACCP**

- Réf. 51536 - 14W - Rayon d'action 100 m²
- Réf. 51538 - 20W - Rayon d'action 150 m²

Ouvertures latérales permettant une meilleure attraction

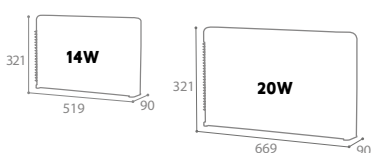

14W

Bac collecteur amovible

CONSOMMABLES

KILEO LOT DE 4 TUBES LED

- Durée de vie : environ 15 000 heures à 20 000 heures

- Réf. 51470 - 7W - 4 tubes LED
- Réf. 51487 - 10W - 4 tubes LED



Les destructeurs d'insectes doivent être intégrés dans le **plan HACCP**, de la structure et être installés dans des zones stratégiques, loin des sources de production d'aliments, pour éviter que les insectes ne tombent sur les produits alimentaires.

Les recommandations des destructeurs d'insectes sont :

- **Respect des consignes d'entretien** : un nettoyage régulier est requis pour éliminer les insectes capturés et maintenir les appareils en bon état.
- **Contrôle de l'efficacité** : un suivi régulier de la performance des destructeurs d'insectes doit être intégré dans les audits de sécurité alimentaire.

KILEO

DESTRUCTEUR D'INSECTES A GRILLE ELECTRIFIEE - 11W

- Plastique ABS, résistant au feu
- A poser
- Interrupteur latéral
- Protection électrique CLII - IPX2
 - Tension nominale : 220-230V
 - Fréquence nominale : 50/60 Hz
 - Longueur de câble : 1m
- **Méthode HACCP**

- Réf. 51440 - 11W - Rayon d'action 80 m²

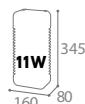

FACILE À DÉPLACER



Poignée de transport



Bac collecteur amovible

CONSOMMABLES

KILEO

TUBE FLUORESCENT COMPACT

- Durée de vie : 8000 heures
- Consommable pour le destructeur d'insectes compact (Réf. 51440)

Réf. 51528 - 11W - L'unité

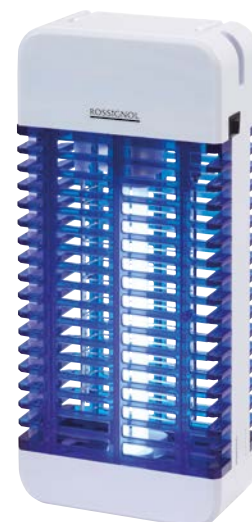

Nos teintes standards

Brillant lisse



Nos matériaux

Plastique recyclé

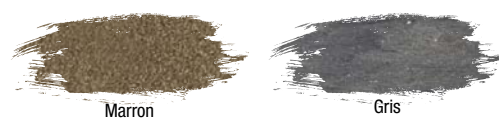

Bois



Stratifié compact HPL

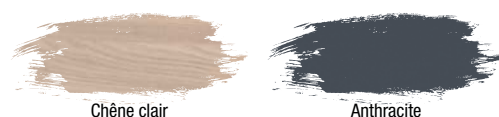

Béton

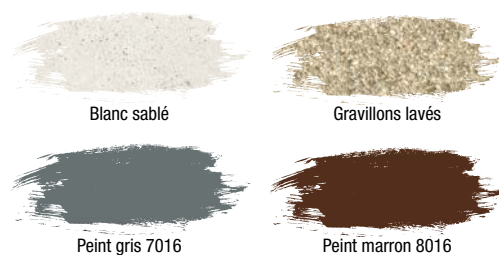

Inox



Mat lisse



Mat texturé



Personnalisez toutes vos envies*

Concevons ensemble vos projets
(*design spécifique, matières, couleurs sur-mesure...*)

Produits ni repris, ni échangés.

*Sur devis. Délai de réalisation de 5 à 8 semaines à réception de la commande.

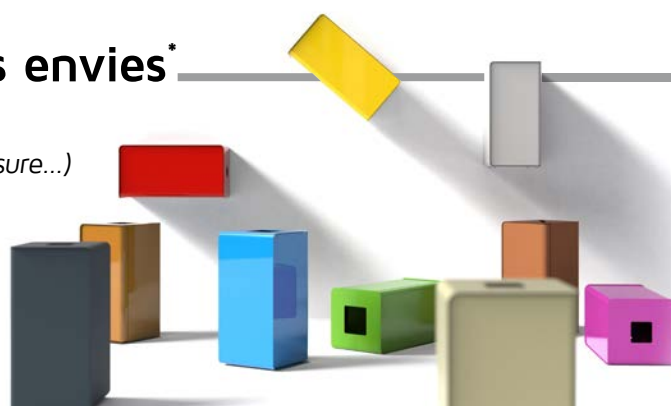

Garanties & Entretien



GARANTIE PRODUITS

ROSSIGNOL garantit tous les produits figurant sur le catalogue 2026 et commercialisés sous cette marque contre tous vices ou défauts de conception, de fabrication et de matériaux.



L'ensemble des produits du catalogue sont garantis 2 ans hors mentions spéciales.



Produits garantis 5 ans et 2 ans en milieu salin.



Produits garantis 5 ans dans tous les milieux*

Il est rappelé que la garantie légale des vices cachés s'applique conformément aux dispositions légales. Sous réserve de respect des conditions de pose et d'entretien.

Exclusions de garantie

La garantie ne couvre pas les défauts consécutifs aux maintenances, transports et installations.

La garantie n'est pas applicable dans le cas où la mise en œuvre des produits n'est pas réalisée selon les règles de l'art ou dans le cas d'une utilisation anormale ou non conforme des produits.

La garantie contractuelle ne couvre pas en outre :

- ❑ Les défauts et leurs conséquences liés à l'utilisation non-conforme à l'usage pour lequel le produit est destiné.
- ❑ Les défauts et leurs conséquences liés à toute cause extérieure.
- ❑ Les défauts dus à une absence ou à un manque d'entretien.
- ❑ Les défauts dus au vandalisme.

Dans tous les cas, la garantie se limite aux seuls défauts sur les produits et non aux conséquences de ces défauts pour lesquels aucune indemnité n'est exigible.

*Hors univers Intérieur et Hygiène



CONSEILS D'ENTRETIEN

Nos produits sont garantis sous réserve de respect des conditions de pose et d'entretien. ROSSIGNOL vous conseille de procéder à un entretien régulier de vos produits afin d'en préserver les qualités esthétiques et fonctionnelles. La bonne application de ces préconisations conditionne l'application de la garantie Rossignol.



INOX

Inox - aussi nommé Inox F17 (sans nickel, 18 % de chrome) : magnétique mais garantit protection efficace dans environnements intérieurs faiblement agressifs.

Inox 304 (18 % de chrome, 11 % de nickel) : non magnétique, adapté pour un usage intérieur et extérieur, **utilisé dans l'industrie, la restauration et le mobilier urbain. Conforme aux normes d'hygiène sanitaires** mais ne doit pas être en contact avec une atmosphère polluée.

Inox 316 - qualité marine - considéré comme « inox noble » (18 % de chrome, 11 % de nickel, 2 % de molybdène) : non magnétique, **très résistant à la corrosion, aux milieux salins et acides.** Résiste aux brouillards salins et au vent : plus résistant dans les milieux acides et aux solutions salées. **Recommandé pour les environnements extérieurs agressifs** (bord de mer, piscines, zones industrielles).

Un chiffon doux ou une éponge, accompagnés et produit vaisselle suffisent pour obtenir un résultat impeccable. Pour les surfaces brossées, frotter dans le sens du polissage. En cas d'attaque du matériau (piqûres), traitement à l'aide d'un produit passivant adapté à l'inox. **Exclusion de garantie pour : piquûre de la surface par des points de corrosion dus à un défaut d'entretien et nécessitant le nettoyage par un décapant passivant + absence d'entretien pouvant entraîner la corrosion.**



ACIER

Les différents traitements de l'acier (primaire, galvanisation à chaud, etc.) permettent une grande longévité, une résistance au chaud, au froid et à la corrosion. L'idéal pour le nettoyer est l'utilisation de l'eau et du savon.

Les produits chlorés, hydrocarbures et abrasifs sont à proscrire : toute utilisation mettrait en cause la prise en compte de la garantie du produit. Exclusion de garantie de toute altération par rayures ou coups.

L'installation de produits en acier n'est pas adaptée dans des environnements chlorés (type piscine...).



ALUMINIUM

L'aluminium est un matériau facile d'entretien. L'idéal pour le nettoyer est l'utilisation de l'eau et du savon. Attention les produits chlorés, hydrocarbures et abrasifs sont à proscrire : toute utilisation mettrait en cause la prise en compte de la garantie du produit.

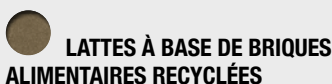

LATTES À BASE DE BRIQUES ALIMENTAIRES RECYCLÉES

Ce matériau est le plus facile d'entretien : de l'eau et du savon suffisent. Pas de nettoyeur haute pression : même à faible pression, il endommage la couche de protection plus rapidement. Ni de javel : même bien rincée, la javel laisse des traces noires sous l'action du soleil.



LATTES EN PLASTIQUE 100% RECYCLÉ

Lattes en plastique 100% recyclé à partir de matières françaises. 100% recyclable en fin de vie. Robustesse - Qualité premium. Très bonne résistance aux UV avec colorimétrie stable. Imputrescible : n'absorbe pas l'humidité, pas de prise au gel et pas de développement de mousses. Aspect de surface lisse : lavable, hygiénique, sans traitement et entretien. Longue durée de vie : ne s'effrite pas en microparticules et ni en poudre. Tests au vieillissement : test en étuve - pas de dégradation de surface. En cas de casse : pas d'échardes ou pointes et limitation des blessures et accidents. Ce matériau est le plus facile d'entretien : de l'eau et du savon suffisent. Pas de nettoyeur haute pression, ni de javel : même bien rincée, la javel laisse des traces noires sous l'action du soleil.



STRATIFIÉ COMPACT HAUTE PRESSION (HPL)

Le panneau en stratifié compact (HPL) est le matériau d'excellence pour associer durabilité, entretien, esthétique et aspects environnementaux. Rayonnements UV, intempéries, chocs, rayures, abrasion, et brûlures... rien ne résiste au HPL.

LE + : C'est une matière anti-graffitis qui ne laisse ni résidus, ni traces.

Conseils d'entretien : Nettoyer à l'eau clair à l'aide d'une éponge, terminer avec un chiffon doux.

Si les tâches persistent, utiliser de l'acétone ou white spirit sur un chiffon doux parfaitement propre. Rincer à l'eau chaude puis terminer avec un chiffon doux.



BOIS RÉSINEUX TRAITÉ "CLASSE 4"

Le système de traitement est nommé autoclave, sans arsenic, en conformité avec les nouvelles directives environnementales européennes. Il correspond à une imprégnation jusqu'au cœur du bois, le rendant imputrescible : résiste au pourrissement, aux insectes et aux champignons. Il donne au bois une coloration légèrement verdâtre qui s'atténue avec le temps.

Il est rappelé que la durabilité et le bon aspect du bois nécessitent un entretien régulier dont la fréquence dépend du site et des conditions climatiques, (au minimum tous les six mois). Entretien auquel s'engage expressément le client à en justifier en cas de demande de mise en jeu de la garantie.



PLASTIQUE

Ce matériau est le plus facile d'entretien : de l'eau et du savon suffisent.

PAS DE NETTOYEUR HAUTE PRESSION : même à faible pression, il endommage la couche de protection plus rapidement. **NI DE JAVEL** : même bien rincée, la javel laisse des traces noires sous l'action du soleil.

POLYÉTHYLÈNE - PE : Plastique rigide qui possède une excellente résistance aux agents chimiques et aux chocs. **POLYPROPYLENE - PP** : Plastique rigide particulièrement résistant aux conditions en extérieur et en milieu humide. **POLYETHYLENE RECYCLÉ** : Plastique résistant à l'eau, aux produits chimiques, à l'écaillage, au fendillement et à la délamination. **POLYPROPYLENE RECYCLÉ** : Plastique résistant à l'eau, à la corrosion, aux produits chimiques, aux chocs et à la chaleur jusqu'à 100°C.



BÉTON

C'est un matériau facile d'entretien : eau savonneuse ou produits avec un PH neutre uniquement.

Possibilité d'ajouter un traitement anti-graffiti (soumis à chiffrage - nous contacter).

Ne pas utiliser de nettoyeur à haute pression.

Normes et certifications réglementaires



LOI AGEC

ANTI-GASPILLAGE POUR
UNE ÉCONOMIE CIRCULAIRE



► **Loi n°2020-105-10 février 2020** : Cette loi, concrète depuis le 1^{er} janvier 2020, s'articulera jusqu'en 2040 pour modifier en profondeur les modes de production, de distribution et les modes de consommations. Elle vise à transformer notre économie linéaire, (extraire, produire, consommer et jeter) en une économie circulaire.

Elle se décline en cinq grands axes :

- Sortir du plastique jetable - Mieux informer les consommateurs
- Lutter contre le gaspillage et pour le réemploi solidaire - Agir contre l'obsolescence programmée - Mieux produire

Au niveau Européen, mise œuvre du REGLEMENT (UE) 2025/40 depuis le 19 décembre 2024 relatifs aux emballages et aux déchets d'emballages, modifiant le règlement (UE) 2019/1020 et la directive (UE) 2019/904, et qui abroge la directive 94/62/CE. Dans ce règlement, il est précisé qu'au plus tard le 1^{er} janvier 2029, l'ensemble des États membres devront **assurer la collecte séparée de 90 % des matériaux énumérés à l'article 46** (plastique, bois, métaux ferreux, aluminium, verre, papier et carton).

> Cf. P.10 à 50

TRI DES BIODÉCHETS

Article 88 de la loi AGEC 2024, pensez au tri à la source des déchets alimentaires !

Afin de mettre en place le tri à la source des **déchets alimentaires des ménages** dans toute la France d'ici le 1^{er} janvier 2024, il revient à chaque collectivité d'étudier et d'identifier les solutions les plus pertinentes pour trier les déchets alimentaires à la source et s'assurer que ceux-ci pourront être valorisés et non mis en décharge. La collecte séparée des déchets alimentaires par la collectivité intervient en complémentarité du compostage de proximité.

► La loi du **12 juillet 2010**, dite loi Grenelle 2, a instauré une obligation de tri à la source et de valorisation des gros producteurs de biodéchets et d'huiles usagées.

Depuis le **1^{er} janvier 2016** sont concernés les producteurs de plus de 10 tonnes de biodéchets et 60 litres d'huiles usagées par an.

► La loi du **10 février 2020** relative à la lutte contre le gaspillage et à l'économie circulaire a modifié l'article L. 541-21-1 du code de l'environnement en spécifiant qu'à compter du **1^{er} janvier 2023**, cette obligation s'applique aux personnes qui produisent ou détiennent plus de cinq tonnes de biodéchets par an. Dès le **1^{er} janvier 2024**, c'est l'ensemble des biodéchets et des huiles usagées qui devra faire l'objet d'une collecte séparée pour être valorisés.

> Cf. P.13, 19, 24 à 30, 32, 35-36, 68

OFG (Origine France Garantie)

La certification Origine France Garantie (OGF) présentée officiellement à l'Assemblée nationale le 19 mai 2011. Elle s'appuie sur une vraie démarche de certification. L'obtention se fait par des organismes habilités.

Pour obtenir la certification OFG, 2 critères cumulatifs sont obligatoires : le lieu où le produit prend ses caractéristiques essentielles est situé en France et 50% au moins du prix de revient unitaire est acquis en France. Cette certification permet aux entreprises de promouvoir le produit en France et aux consommateurs de pouvoir choisir d'acheter français.

> Cf. P.8, 10 à 17, 28-29, 34 à 36, 42-43, 52, 53, 57 à 60, 62-63, 72-73, 80, 100, 118



TRI SÉLECTIF



► **Loi du 15/07/1975 : première loi organisant la collecte et le traitement des déchets en France.** Les opérations de collecte, de transport et de traitement des déchets doivent se faire dans des conditions propres afin d'éviter "tout risque pour l'environnement et pour la santé humaine". Cette loi instaure le principe fondateur de "pollueur-payeur".

► **Loi du 13/07/1992** : appelée aussi loi Royal. Elle vise à renforcer les dispositifs de la loi de 1975 et impose aux entreprises de recycler leurs déchets. A partir de 1992, les déchets représentent un gisement d'énergie et de matières premières que l'on n'a plus le droit de gaspiller, ni de détruire.

► **Loi du 12/07/2010** rend obligatoire la mise en place du tri et la collecte des biodéchets et déchets d'huiles alimentaires par les gros producteurs (seuil d'application du Décret en 2016 : 10 tonnes par an de biodéchets, 60L d'huiles alimentaires).

► **Article L 541-2 du Code de l'environnement** : chaque entreprise est responsable de la gestion des déchets qu'elle produit même lorsqu'ils sont transférés à un tiers à des fins de traitement. L'entreprise doit s'assurer que leur élimination est conforme à la réglementation (Cf. Rapport RSE - Page 19).

► **Décret n°2016-288 du 10/03/2016** : obligation pour les entreprises de mieux trier leurs déchets de papier, de métal, de plastique, de verre et de bois afin de favoriser leur réutilisation et leur recyclage. Elles doivent séparer ces matières du reste de leurs déchets, soit en instaurant un tri à la source soit par un tri ultérieur dans un centre automatisé.

► **À partir du 1^{er} janvier 2022** : tous les papiers et emballages, qu'ils soient en plastique en métal ou en carton, pourront être déposés dans les bacs et poubelles jaunes. Cette nouvelle consigne va permettre de réduire le tonnage des ordures ménagères produites chaque année sur le territoire métropolitain, tout en obtenant une meilleure revalorisation des déchets collectés.

► **Depuis le 1^{er} janvier 2025** : Obligation de tri sélectif étendu à tout l'espace public : rues, places, jardins, plages... Les collectivités territoriales sont dans l'obligation de remplacer les poubelles de rues par des corbeilles permettant le tri des emballages et des papiers. Ces mesures visent à accélérer la récupération et le recyclage des emballages produits « hors foyer ».

> **Nécessité d'un équipement permettant le tri sélectif.**
Cf. P.10 à 50

★★★ CLASSEMENT EN HÔTELS DE TOURISME

► **Arrêté du 29/12/21 - publication au Journal Officiel du 14 janvier 2022.** Depuis le 1^{er} avril 2022, un nouveau classement hôtelier est entré en vigueur. Il détaille les critères fixant les normes et la procédure de classement en hôtels de tourisme. Le chapitre « accessibilité et développement durable » de l'ancien classement est renforcé et de nouveaux critères sur la réduction à la source et le tri des déchets sont apparus (tri en chambre, dans les espaces communs, tri en local poubelles ...). Rossignol accompagne les hôtels de tourisme pour répondre au mieux à ces nouveaux critères avec un équipement adapté :

- Point 88 : corbeilles à papier
- Point 127 : poubelles à pédale
- Point 130 : patères
- Point 135 : appuis-vélos
- Point 173 : mallette premiers secours avec kit équipements
- Point 229 et 230 : réduction des déchets avec produits intégrant un système de recharge en vrac (distributeurs de savon, gel douche...).

Point 232 : produits de tri intérieur y compris solutions biodéchets et/ou extérieur si l'établissement dispose de zones extérieures

- Point 233 : produits d'affichage associées au système de tri (plaques, stickers, panneau signalétique ...).

Normes et certifications réglementaires



REGLEMENT SUR LES NUISIBLES

La circulaire du 9 août 1978 (article 125.1 et 130.5) impose de se prémunir contre les nuisibles, dont les rongeurs font partie. Cette obligation est valable pour les particuliers, comme pour les collectivités, qui ne doivent pas laisser les rongeurs se multiplier.

L'article 17 de l'arrêté ministériel du 9 mai 1995 fixe les règles pour les établissements qui fournissent des aliments aux consommateurs. Ceux-ci sont dans l'obligation d'établir un plan de dératisation en cas de détection d'un nuisible, en mettant en place un cahier des charges précis

En cas de non-respect, vous vous exposez à des sanctions de l'ordre d'une contravention de troisième classe. La dératisation est obligatoire pour tous les propriétaires selon le décret 2003-462 du 21 mai 2003.

On peut dégager 3 règles :

- Tout un chacun se doit d'éviter l'accumulation de déchets pour ne pas attirer les rongeurs.
- Un contrôle régulier doit se faire afin de vérifier que des nuisibles n'ont pas élu domicile dans les locaux.
- En cas d'infestation avérée, les principaux acteurs doivent prendre les mesures nécessaires pour éradiquer les nuisibles et désinfecter les lieux.

> Cf. P.38 à 41, 58 à 60



PLAN VIGIPIRATE

Le plan Vigipirate est un dispositif de sécurité français destiné à prévenir les menaces ou à réagir face aux actions terroristes, créé en 1978 puis régulièrement réactualisé. L'objectif est double : **protéger la population, les infrastructures, les institutions et préparer les réponses en cas d'attaque.**



Le plan Vigipirate comprend 3 niveaux :

- VIGILANCE PERMANENTE face à une menace durablement élevée mais diffuse
- SECURITE RENFORCEE RISQUE ATTENTAT - Protection renforcée face à un niveau de menace élevé
- URGENCE ATTENTAT - Protection renforcée face à une menace d'attaque terroriste documentée et imminente, ou à la suite immédiate d'un attentat

Rosignol accompagne les Collectivités dans la mise en œuvre du premier niveau du plan Vigipirate (Vigilance). Nos solutions produits spécialement conçues permettent la mise en place ou le renforcement des mesures de précaution et de protection adaptées.

► Accessibilité de la voirie et des espaces publics :

POTELETS ET BARRIERES : permettent de séparer les voies de circulation, de protéger les zones piétonnes et de contrôler l'accès des véhicules.

La largeur et le diamètre minimal de l'obstacle diminue à mesure que sa hauteur augmente en respectant l'abaque ci-dessous.

Le principe en est qu'une faible hauteur du potelet est compensée par un diamètre important et, réciproquement, qu'un diamètre de petite dimension est compensé par une hauteur élevée du mobilier.

> Cf. P.4-5, 8, 11, 19, 23, 35-36, 44, 46-47, 50, 58, 60 à 62, 66-67

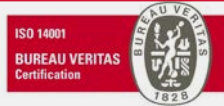

CERTIFICATION ISO 14001



L'ensemble de nos produits est conçu et fabriqué dans le respect des normes et réglementations en vigueur. Notre démarche environnement s'inscrit dans une logique d'amélioration continue. En 2025, notre entreprise a obtenu la certification ISO 14001, reconnaissant la mise en place d'un système de management environnemental efficace visant à réduire notre impact sur l'environnement et à promouvoir des pratiques responsables à chaque étape de notre production.



POTELETS HAUTE VISIBILITE

► **Arrêté du 18 septembre 2012 modifiant l'arrêté du 15 janvier 2007 relatif aux prescriptions techniques pour l'accessibilité de la voirie et des espaces publics.**

> **Nécessité d'un élément bas installé au maximum à 0,40 mètre du sol. > Cf. P.49**

La partie de couleur contrastée d'un potelet est constituée d'une bande d'au moins 10 cm de hauteur [...] à une hauteur comprise entre 1,20 et 1,40 m.

- facilement repérable : la détection visuelle fait partie des caractéristiques essentielles du potelet PMR. Il est important de rendre visibles les potelets
- dimensions minimales pour une détection optimale : les dimensions permettent aux non-voyants de les détecter facilement à l'aide de leur canne. > Cf. P.55



BARRIERES

► **Arrêté du 1/08/2006 (accessibilité aux PMR)**

Suivant la hauteur de chute possible d'un piéton ou selon que l'utilisateur est un malvoyant ou non, les barrières doivent être installées le long du cheminement où un tel risque existe.

> Cf. P.54

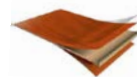

STRATIFIÉ COMPACT (HPL)

Les panneaux en COMPACT HPL sont des stratifiés duromères à haute pression (HPL). Le stratifié compact haute pression (HPL) est constitué de couches de papier kraft (env. 65%) saturés de résine thermodurcissante (env. 35%) et liées entre elles par l'action de la chaleur et de la pression (Norme NF EN 438).

Biosourcés, issus de forêt gérées durablement (FSC), les panneaux Compact en HPL résistent à toutes les conditions météorologiques et sont également très faciles à entretenir.

Leur protection contre les intempéries est composée de résines acryliques-polyuréthanes doublement durcies. En outre, les panneaux de qualité F sont classés selon la norme EN 13501-1 comme classe de feu B - s2, d0 ou également B - s1, d0.

Le compact utilisé satisfait aux exigences de la norme "compact extérieur", pour les tests de vieillissement, résistance aux rayons UV (1 500 h) et au vieillissement artificiel (3 000 h).

> Cf. P.14 à 17, 24-25, 53-54, 69



Normes et certifications réglementaires



CERTIFICATION FSC

FSC garantit au consommateur que le produit qu'il achète est issu de sources responsables et qu'à travers son acte d'achat, il participe à la gestion durable des forêts.

Forest Stewardship Council (FSC®) est une organisation non gouvernementale créée en 1993, un an après le Sommet de la Terre de Rio.

> Cf. P.15, 24-25, 30, 52 à 54, 69, 73 à 75



BOIS TRAITÉ "CLASSE 4"

Le système de traitement est réalisé en autoclave, sans arsenic, en conformité avec les nouvelles directives environnementales européennes. Il correspond à une imprégnation jusqu'au cœur du bois, le rendant imputrescible: résiste au pourrissement, aux insectes et aux champignons. Il donne au bois une coloration légèrement verdâtre qui s'atténue avec le temps.

> Cf. P.48, 69, 73 à 75



CONTENEURS À DÉCHETS

► La sécurité des conteneurs roulants à déchets est contrôlée en référence aux normes NF EN-840 1 à 6 :

- 1 à 4 : Normes dimensionnelles
- 5 et 5/A1 : Exigences de performances et méthodes d'essais
- 6 et 6/A1 : Exigences d'hygiène et de sécurité

> Cf. P.68-69



HYGIÈNE CANINE

Les déjections canines sont autorisées dans les seuls caniveaux à l'exception des parties se trouvant à l'intérieur des passages pour piétons.

Tout propriétaire ou possesseur de chien est tenu de procéder immédiatement par tout moyen approprié au ramassage des déjections canines.

Cette obligation s'inscrit dans le nouveau Code Pénal (article R.632-1) : "Est puni de l'amende prévue pour les contraventions de la 2^{ème} classe le fait de déposer, d'abandonner ou de jeter, en un lieu public ou privé, à l'exception des emplacements désignés à cet effet par l'autorité administrative compétente, des ordures, déchets, matériaux ou tout autre objet, de quelque nature qu'il soit, si ce dépôt n'est pas effectué par la personne ayant la jouissance du lieu ou avec son autorisation (...)". En cas de non-respect, l'infraction est passible d'une contravention de 2^{ème} classe dont le montant varie selon la commune ou la région. > Cf. P.78-79

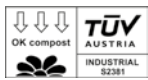

SAC COMPOSTABLE



► La norme EN 13432, une norme européenne, décrit les exigences relatives aux emballages pouvant être récupérés par compostage et biodégradation, et fournit un schéma de test et des critères d'évaluation pour l'acceptation finale de l'emballage. Les sacs « OK COMPOST » sont compostables dans un composteur industriel uniquement, où les conditions de températures sont comprises entre 55 et 60°C. > Cf. P.78



LOI ANTI-TABAC

► Décret n° 2006-1386 du 15/11/06

Depuis le 1^{er} février 2007, l'interdiction de fumer s'applique dans les entreprises, les administrations, les établissements scolaires, les établissements de santé. Depuis le 1^{er} janvier 2008, elle s'applique aux lieux dits "de convivialité" (cafés, hôtels, restaurants, discothèques, casinos). > Cf. P.80 à 84



CONTACT ALIMENTAIRE

► Règlement cadre (CE) n°1935/2004/CE, du règlement (CE) n° 2023/2006 et des autres textes européens et nationaux applicables :

Le matériau et/ou objet est conforme aux exigences pertinentes du, listés ci-après :
- Concernant les matières plastiques destinées au contact alimentaire, règlement (UE) n°10/2011. Il garantit que l'objet et les matériaux qui le composent ne présentent pas de risques de toxicité lorsqu'ils sont en contact avec des aliments ou des boissons. Les bonnes pratiques d'hygiène veulent que ce type d'article soit inerte vis-à-vis des aliments, en évitant toute migration de produits et sans effet catalytique susceptible de modifier le goût ou la qualité de l'aliment.



HACCP (HAZARD ANALYSIS CRITICAL CONTROL POINT)

► Règlement (CE) n°852/2004 du Parlement européen et du Conseil du 29 avril 2004 – règlement entré en vigueur au 1er janvier 2006

Les déchets alimentaires, sous-produits non comestibles et autres déchets doivent être déposés dans des conteneurs dotés d'une fermeture, sauf si les exploitants du secteur alimentaire peuvent prouver à l'autorité compétente que d'autres types de conteneurs ou de systèmes d'évacuation utilisés conviennent. Ceux-ci doivent être conçus de manière adéquate, être bien entretenus et faciles à nettoyer et, au besoin, à désinfecter. Ce règlement identifie pour la partie déchets les obligations suivantes : des collecteurs dotés d'une fermeture, faciles à entretenir, à désinfecter et nettoyer, conçus de manière adéquate.

Pour répondre à ces obligations réglementaires : collecteurs équipés d'un couvercle, collecteurs avec des formes facilitant le nettoyage et l'écoulement après rinçage, collecteurs qui facilitent le tri via les couleurs disponibles, et qui ne favorisent pas les risques de contaminations croisées grâce à la pédale d'ouverture du couvercle.

> Nécessité de s'équiper de collecteurs qui se nettoient facilement et qui disposent d'une pédale ou d'un couvercle. Cf. P.20, 31 à 33, 90, 92, 93, 96, 111, 112, 122, 123



Normes et certifications réglementaires



PRINCIPE D'AUTO-EXTINCTION

► **Evaluation technique réalisée par le CNPP (Centre National de Prévention et de Protection) :** produit conforme à la spécification technique. CNPP: organisme certificateur dans les domaines de la prévention et de la protection incendie en s'appuyant sur les compétences de ses laboratoires et services d'inspections et d'audits.

> Cf. P.86, 95



HYGIENE FEMININE PRECARITE MENSTRUELLE

Hygiène féminine : Règlementation environnementale relative à l'élimination des déchets sanguins

► **Décret n° 2023-1427 du 30 décembre 2023** relatif à l'information concernant la composition et les risques liés à l'utilisation des produits de protection intime féminine Depuis le 1^{er} avril 2024 - obligation de mentionner sur l'étiquetage et/ou la notice d'utilisation des produits de protection intime féminine : la liste des composants et, pour chacun d'eux, le détail des substances et matériaux incorporés ; la mention des modalités et précautions d'utilisation ; les possibles effets indésirables (irritations, intolérances, allergies, microtraumatismes) ou plus graves tels que le syndrome de choc toxique menstruel.

> Cf. P.108

► **Article R232-5 à R. 232-5-9 :** Les cabinets d'aisances doivent être aménagés de manière à ne dégager aucune odeur, être équipés de chasse d'eau et pourvus de papier hygiénique ... les cabinets d'aisances réservés aux femmes doivent comporter un récipient pour garnitures périodiques.

► **Article R4228-10 :** Dans les établissements employant un personnel mixte, les cabinets d'aisance sont séparés pour le personnel féminin et masculin. Les cabinets d'aisance réservés aux femmes comportent un récipient pour garnitures périodiques.

Lutte contre la précarité menstruelle :

Le Gouvernement agit concrètement contre la précarité étudiante en rendant progressivement accessibles à toutes les étudiantes, de manière gratuite, les protections dont elles ont besoin tout au long de l'année.

Ainsi cet accès s'est fait par étapes :

- Les résidences universitaires des CROUS et les services de santé universitaires doivent être équipés en distributeurs de protections hygiéniques gratuites et respectueuses de l'environnement.
- Depuis la rentrée de septembre 2021, ces distributeurs doivent être déployés sur l'ensemble des campus universitaires.

> Cf. P.108-109



PREMIERS SECOURS

► **Article R4224-14 – décret n°2008-244 du 7 mars 2008**

Le décret n°2008-244 du 7 mars 2008 du Code du travail comporte 3 articles fondamentaux : Selon l'article R4224-14 du code du travail, il est précisé que "les lieux de travail doivent être équipés de matériels de premier secours adaptés à la nature des risques et facilement accessible". L'employeur prend les mesures nécessaires pour assurer la sécurité et protéger la santé physique et mentale des travailleurs de son établissement.

> Cf. P.97-98



ACCESSIBILITÉ AUX PERSONNES À MOBILITÉ RÉDUITE

► **Arrêté du 1^{er} août 2006** - Tous les établissements recevant du public et les installations ouvertes au public doivent être accessibles aux PMR (Personnes à Mobilité Réduite) depuis le 1^{er} janvier 2015.

> **Nécessité d'équipements permettant de répondre à l'ensemble des besoins et obligations dans le domaine de l'accessibilité et de l'autonomie dans les cheminements extérieurs y compris les blocs sanitaires.** > Cf. P.120

► **Arrêté du 18 septembre 2012 modifiant l'arrêté du 15 janvier 2007 relatif aux prescriptions techniques pour l'accessibilité de la voirie et des espaces publics.**

► **Arrêté du 15 janvier 2007**

Les équipements et mobiliers urbains présents sur le cheminement piétonnier s'inscrivent dans un volume minimum pour être détectés afin d'assurer la sécurité des personnes malvoyantes.

> **Nécessité d'un élément bas installé au maximum à 0,40 mètre du sol.** - Cf. P.48, 55



DISPOSITIF AD'AP

► **Arrêté du 14 septembre 2018 relatif au suivi de l'avancement des agendas d'accessibilité programmée - JORF n°0234 du 10 octobre 2018 - Entrée en vigueur : Le 10 janvier 2019**

Modalités de suivi de l'avancement des agendas d'accessibilité programmée (Ad'AP) pour la mise en accessibilité des établissements recevant du public (ERP) et des installations ouvertes au public (IOP).

L'arrêté définit le contenu minimal des points de situation à l'issue de la première année et des bilans des travaux et autres actions de mise en accessibilité réalisés à la moitié de la durée de l'agenda d'accessibilité programmée.

Cf. P.49, 120



Index alphabétique

● Série 2026

A	
Abattant WC	119-120
● AERY FIRST	114
● AERY FIRST / AERY PLUS	114
● AERY PLUS	114
● AERY PRESTIGE	114
Affiche	106
Aimant	14
● AIRSMILE	117
● ALITRI	28-29
● ALTO	55
Appui-vélos	56
Arceau bloque conteneur	69
● ARES	80
● ARKEA	37-64-65-81-82-83
● ARKEA BOIS	74
● ARKEA CANIN	79
● ARKEA CANIN EXTREME	79
● ARKEA BRIK	71
● ARKEA EXTREME	81-82-83
● ARKEA VOTE	46-82
Armoire à pharmacie	97
● ARTRI	38-39
● ARTRI ALU	38-39
● ARTRI EXTREME	38-39
● AUXILIA	120
● AXOS	100-109-110
B	
● BAGY GREEN	44
● BALLADE BOIS	52
● BALLADE EXTREME	53
● BALLADE METAL	52
Banc	52-53
Banquette	52-53
● BARELLA	95
Barre d'appui PMR	120
Barrière de délimitation de voirie	54
Barrière de délimitation	88
● BAZI	77
● BAZI GREEN	77
● BELLA	60
● BISKA	120
● BLANKA	100-109-110
● BOBINO	105
Boîtier défibrillateur	98
● BOOGY	32-93
Borne de désinfection	107
Borne de propreté canine	78
Borne de tri	11-12-13-14-18-19-30-37
Bras de manutention	34
C	
Cache-conteneur	69
● CALITRI	18
● CAP GREEN	87
● CENDEO	84
Cendrier	46-80-81-82-83-84
Cendrier-corbaille	81-83-84
Chariot de voirie	76
● CITWIN	23-50
● CITWIN EXTREME	46-50
● CLAP	22-112
● CLAP GREEN	112
● CLARA	104
● CLINABOX	98
● CLINIX	97-98
● CLINY	120
● COLLEC	12-14-32-40-42-47-48-79-84
● COLLEC BRIK	48
● COLLEC EXTREME	49-79
● COLLECMUR	44-46-47-67
● COLLECMUR EXTREME	44-67
● COLLECROULE	33-92
● COLLECROULE CARENE	96
● COLLECROULE/TUBAG	33-94-96
Collecteur	20-89-91
● COLLECTIK	89
● COLLECTRAP	44
Corbeille	37-38-40-42-57-50-58-60-64-61 66-62-65-70-71-72-73-74-75-77-79-110
Corbeille à papier	76-77
Corps	16-22-33-92-95
Couvercle	16-22-30-33-92-95-100-104
● CUBA	87
● CUBA GREEN	87
● CUBAGEL	107

● CUBATRI	12
● CUBATRI BIODECHETS	30
● CUBATRI SIGNATURE	11
● CYBEL	40-41-58-59
● CYBEL EXTREME	41-59
● CYCLADE	80
● CYCLO	56
● CYVOMAX GREEN	84-91
D	
Dalle béton	36
Dérouleur bobine de papier	105
Dérouleur papier toilette	100
Destructeur d'insectes	122-123
● DETEKT	49
● DETEKT EXTREME	49
Diffuseur de parfum	119
● DIFUSEO	119
● DISCO	83
Distributeur de masque	107
Distributeur de papier WC	100-101-102 103-104
Distributeur de protections périodiques	108
Distributeur de sachets périodiques	101-108-109
Distributeur de sacs canins	78-79
Distributeur de savon	100-101-102 103-104-118
Distributeur essuie-mains	100-101-102 103-104-105
● DOOGY	78
● DUPLEX	119
E	
● ECLAT	119
● ECLIPSE GREEN	103
● ECLUSE	121
● ECOLLECTO	44-46-47-67
● ECOLLECTO EXTREME	44-67
● EDEN	75
● EDEN BOIS	75
● EDEN BRIK	70
● ELICE EXTREME	66
● EPURE	118
● ESSENCIA	110
F	
● FEMINA	101-108-109
Feuilles engluées	122
Filtre HEPA	114
Filtres à charbon	30-32
● FIXA	54-74-77
Flexible de douche	121
Fond de douche	121
G	
● GAIA	108
Grille écrase-mégôts	49-84
H	
Habillage	48-64
Habillages côtés	28
● HANDTOUCH	90
● HERA	109
● HERMIX	96
● HEXATRI	18
● HYGEC A	78
● HYGIFACE	107
I J	
● INDIK	88
Jardinière	54
K	
● KALIPSO	84
● KEOPS	80
● KILEO	122-123
● KIPSO	89
● KIPSO CENDRIER	80-84
Kit (x3) meuble de tri	29
Kit 2 brides	48
Kit adaptateur PMR	49
Kit de fixation	48-54-56-74-75-77
Kit étrières	65-95
Kit passage de fourche	69
● KOA	81-82
● KOLOTRI	37
● KOPA	81-83
● KOROK	68-69
● KOROK BIODECHETS	68
● KOSTEA	104

L	
● LENSEA	102
Lest	81
Lien de serrage progressif	98
M	
● MAESTRO EXTREME	69
● MAESTRO METAL	69
● MAJESTIC	119
● MANGA	100-109-110
● MEGOTUBE	83
Meuble de tri	16-19-21-24-28
Miroir	121
● MOBILY	31-93
● MOBILY GREEN	31
● MOBISAC	76
● MODULTRI	22
● MOVATRI GREEN	22
● MULTIGOB	91
● MULTIGOB GREEN	91
N	
● NEO	86-95
● NEOTRI	20
● NOMADE	21
O	
● OKTOP	87
● OLEANE	101-108-115
● OLYMPE	57-80
● ONYX	80
● OPUS	54-55
● ORA	121
● ORGANIK GREEN	30-31
P	
● PACEO	88
Panneau d'information	88
● PAPEA	86
Patère	118-121
● PEPS GREEN	87
Pieds de fixation	75
● PILEO	20
● PIZ EXTREME	66
● PIZ PREMIUM	66
Plaque de fixation	49-112
Plaque de jonction	33-94-96
Plaque signalétique	23-28-49-79-94
Plaques de régulation de débit	101
Pochette aimantée	47
Point de tri	34-35-36
Pomme de douche	121
Porte accessoires	118
Porte linge de bain	121
porte rouleau papier WC	118-121
Porte-balayette	118-119-120
porte-parapluies	89
Porte-savon	118-121
Porte-serviette	121
Poteau	48-65-75-83
Potelet	55
Poubelle alimentaire	31 à 33-92-93
Poubelle anti-feu	86-95
Poubelle biodéchets	13-14-30
Poubelle compost	32
Poubelle conteneur	68
Poubelle d'intérieur	87-89-90-110 à 112
Poubelle de bureau	86-87
Poubelle de rue	77
Poubelle de tri intérieure	11 à 23 30-31-94
Poubelle de tri mobile	11-19-22-28-32
Poubelle de tri vigipirate	11-19
Poubelle féminine	109
Poubelle industrie	95
Poubelle mobile	21-96
● PRATIK	33-92
Premiers secours	97
● PRIMA	112
● PROXIMI GREEN	77
● PULSEO	115
● PUSH	90
R	
Recharge brosse WC	119
Recharges	119
● REGLISSE GREEN	77
Réserve de papier WC	118
● RESTOTRI	24

● RESTOTRI SIGNATURE	25
● RIVEA	119
● ROLLADO	105
● ROLLEC	46-47
Roulettes	23-29-50
S	
Sac de sable	80
Sachets pour protection périodique	101-108
Sacs	78-87
Sacs biodéchets	30
Sacs poubelles	44
● SALSA	89
● SANE A	119-121
● SANELIA	111
● SANEVA	100-104
● SANIMAINS	106-107
● SANIPLA	98-119-121
Seau	12-16-61-62-64-65-72-73-75-89
Sèche-mains	114-115-116-117
● SENSITIVE	90
Siège de douche	120
Socle	13-77-92-95
● SOLSTICE	14
● SOLSTICE BIODECHETS	30
● SOLSTICE SIGNATURE	15
Station de désinfection	106-107
● STELLA	100-109-110
Stickers tri	12-32-40-42-47-49
● STORMA	117
Support boîte	98
Support sac	23-33-44-46-47-50-67 92-94-96-105
● SYMPHONIE EXTREME	61
T	
Table de pique-nique	53
Tablette de lavabo	121
Tabouret	120
● TENOR	66-67
● TENOR SIGNATURE	67
Timon d'attelage	69
Totem	36-49
● TOURNY	75
● TRIBU	21
● TRIBU BIODECHETS	21
● TRIMOUV	19
● TRINOX	26-27
● TRIPOZ	19
● TRIROK	35-36
● TRIROK BIODECHETS	34
● TUBAG	94-96
● TUBAG/HERMIX	94
Tubes fluorescents	122-123
Tubes LED	122-123
● TUBO	94
● TULIA	119
● TULIPE	42-43-62-63
● TULIPE EXTREME	43-63
U	
● URBANET	61
● URBIS	61
● UTIL	121
● UTILO	32-93
V	
● VENUS	16
● VENUS BIODECHETS	30
● VENUS FLEX	21
● VENUS SIGNATURE	17
● VIBRATO EXTREME	54
● VIBRATO METAL	54
X Z	
● XERIOS GREEN	77
● ZEFF	116
● ZELIS	116
● ZENO	72-73
● ZENO ALU	72
● ZENO BOIS	73
● ZENO BOIS ACCESS	73
● ZENO BOIS ACCESS BIODECHETS	73
● ZENO BOIS PROTEC	73
● ZENO BOIS PROTEC BIODECHETS	73
● ZENO BRIK	71
● ZENO EXTREME	72
● ZEUS	57

ROSSIGNOL
PRO

Une présence commerciale à l'échelle européenne



SERVICE COMMERCIAL FRANCE

Tél : 02 43 01 55 55

 contact@rossignol.fr

SERVICE COMMERCIAL EXPORT

Tél : +33 (0)2 43 01 55 55

 export@rossignol.fr



Scannez-moi
et retrouvez
votre responsable
commercial régional

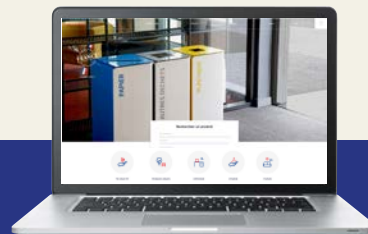

DÉCOUVREZ L'ENSEMBLE
DE NOS OFFRES ET SERVICES SUR
rossignol.fr



ROSSIGNOL
Route de Saint Cénére
53150 MONTSÛRS - FRANCE
Tél. +33 (0)2 43 01 55 55
contact@rossignol.fr

www.rossignol.fr

Buff'Hyères
Collectivités

MOBILIERS & AMÉNAGEMENTS URBAIN

06 32 46 92 74 - MOBILIER@BHC83.FR

Votre Distributeur-Conseil



3 10 1 9 9 2 6 1 0 3 7 7 0 7 1